

fr	<b>Notice d'utilisation</b> Climatiseur mural
nl	<b>Bedieningshandleiding</b> Wandtype airconditioner
de	<b>Benutzerhandbuch</b> Wand-Klimagerät
en	<b>User guide</b> Walltype air conditioner



UMS20  
UMS25  
UMS35  
UMS50  
UMS70

## Cher client,

Merci d'avoir fait l'acquisition de cet appareil.

Nous vous invitons à lire attentivement la présente notice avant d'utiliser votre appareil. Conservez ce document dans un endroit adapté afin de pouvoir vous y référer ultérieurement. Pour garantir un fonctionnement sûr et efficace, nous vous recommandons de procéder régulièrement aux opérations d'entretien nécessaires. Notre service Après-Vente et notre équipe technique peuvent vous apporter leur aide dans ces opérations.

Nous espérons que vous profiterez de votre produit pendant de longues années.

## Geachte klant,

Dank u voor de aanschaf van dit apparaat.

Lees deze handleiding zorgvuldig door voordat u het product gebruikt en bewaar deze op een veilige plaats voor toekomstig gebruik. Om te zorgen voor een voortdurende veilige en goede werking, raden wij aan het product regelmatig te laten onderhouden. Onze Service en klantenservice-organisatie kan hierbij helpen.

Wij hopen dat u jarenlang plezier zult beleven aan het product.

## Sehr geehrter Kunde,

Vielen Dank für den Kauf dieses Gerätes.

Bitte lesen Sie dieses Handbuch vor der Verwendung des Produkts sorgfältig durch und heben Sie es zum späteren Nachlesen an einem sicheren Ort auf. Um langfristig einen sicheren und effizienten Betrieb sicherzustellen, empfehlen wir die regelmäßige Wartung des Produktes. Unsere Service- und Kundendienst-Organisation kann Ihnen dabei behilflich sein.

Wir hoffen, dass Sie viele Jahre Freude an dem Produkt haben.

## Dear Customer,

Thank you very much for buying this appliance.

Please read through the manual carefully before using the product, and keep it in a safe place for later reference. In order to ensure continued safe and efficient operation we recommend that the product is serviced regularly. Our service and customer service organisation can assist with this.

We hope you enjoy years of problem-free operation with the product.

# Table des matières

<b>1</b>	<b>Consignes de sécurité et recommandations</b>	<b>4</b>
1.1	Consignes générales de sécurité	4
1.2	Précautions générales de sécurité	5
1.3	Câblage électrique	5
1.4	À propos du fluide frigorigène R32	6
1.5	Responsabilités	6
1.6	Consignes de sécurité pour le module intérieur	7
<b>2</b>	<b>Symboles utilisés dans la notice</b>	<b>7</b>
<b>3</b>	<b>Homologations</b>	<b>8</b>
3.1	Test en sortie d'usine	8
3.2	Déclaration de conformité	8
<b>4</b>	<b>Description du produit</b>	<b>8</b>
4.1	Module intérieur	8
4.2	Écran LCD	9
4.3	Télécommande	9
4.4	Groupe extérieur	10
<b>5</b>	<b>Utilisation</b>	<b>10</b>
5.1	Recommandations	10
5.2	Utilisation de la télécommande	10
5.3	Fonctionnement sans télécommande	12
5.3.1	Mettre manuellement en marche ou à l'arrêt le climatiseur	13
<b>6</b>	<b>Entretien</b>	<b>13</b>
6.1	Entretien standard	13
6.2	Nettoyage du module intérieur	14
6.3	Nettoyer le filtre à air	14
6.4	Remplacer les piles de la télécommande	14
<b>7</b>	<b>En cas de dérangement</b>	<b>14</b>
<b>8</b>	<b>Mise hors service et mise au rebut</b>	<b>16</b>
8.1	Procédure de mise hors service	16
8.2	Mise au rebut et recyclage	16
<b>9</b>	<b>Économies d'énergie</b>	<b>16</b>

# 1 Consignes de sécurité et recommandations

## 1.1 Consignes générales de sécurité

Utilisation	 <p><b>Danger</b> Cet appareil peut être utilisé par des enfants âgés d'au moins 8 ans et par des personnes ayant des capacités physiques, sensorielles ou mentales réduites ou diminuées d'expérience ou de connaissance, s'ils (si elles) sont correctement surveillé(e)s ou si des instructions relatives à l'utilisation de l'appareil en toute sécurité leur ont été données et si les risques encourus ont été appréhendés. Les enfants ne doivent pas jouer avec l'appareil. Le nettoyage et l'entretien par l'utilisateur ne doivent pas être effectués par des enfants sans surveillance.</p>
Généralités	<ul style="list-style-type: none"> <li>• Avant toute intervention, lire attentivement les documents qui sont fournis avec le climatiseur. Ces documents sont également disponibles sur notre site internet. Voir <b>quatrième de couverture</b>.</li> <li>• Seuls des professionnels qualifiés sont autorisés à effectuer l'installation, la mise en service, l'entretien, la réparation ou la dépose du climatiseur et de l'installation. Ils doivent respecter les réglementations locales et nationales en vigueur lors du montage, de l'installation et de l'entretien de l'installation.</li> <li>• Ce climatiseur n'est pas censé être utilisé à une altitude supérieure à 2000 mètres au-dessus du niveau de la mer.</li> <li>• Conserver ce document à proximité du lieu d'installation de l'appareil.</li> </ul>
Précautions	<ul style="list-style-type: none"> <li>• Toute intervention sur le circuit frigorifique devra se faire par un professionnel qualifié, suivant les règles de l'art et de sécurité en vigueur dans la profession (récupération du fluide frigorigène, brasage sous azote).</li> <li>• Par professionnel qualifié, nous désignons une personne disposant des qualifications requises pour les travaux de manutention et de tuyauterie du fluide frigorigène, telles que décrites par les lois et réglementations locales, et qui a suivi une formation à la manipulation et l'intervention sur les tuyauteries de fluide frigorigène sur le module intérieur et le groupe extérieur.</li> <li>• La mise en service doit être effectuée par un professionnel qualifié.</li> <li>• Ne pas effectuer de modifications sur le climatiseur sans autorisation écrite du fabricant. Pour bénéficier de la garantie, aucune modification ne doit être effectuée sur l'appareil.</li> <li>• Utiliser uniquement des pièces de rechange d'origine.</li> </ul>

## 1.2 Précautions générales de sécurité



### Avertissement

- Ne pas retirer le câble d'alimentation lorsque l'unité est en marche ou avec des mains humides. Ceci pourrait entraîner un choc électrique ou un incendie.
- Ne pas retirer les grilles de protection et ne pas insérer les mains ou des objets dans les prises ou aux arrivées d'air.
- Ne pas utiliser d'aérosols ou d'insecticides sur les unités. Ceci pourrait entraîner un incendie.
- Ne pas modifier les unités. Ne pas tenter de réparer soi-même les unités. Toute intervention incorrecte ou inadaptée peut entraîner des incendies, des chocs électriques ou une fuite d'eau ou de fluide frigorigène.



### Attention



- Ne pas tirer sur le câble d'alimentation et ne pas l'étirer ou le déformer de quelque manière que ce soit. Cela pourrait endommager l'unité ou provoquer un choc électrique.
- Ne pas partager la prise avec d'autres appareils électriques et ne pas utiliser de cordon détérioré. Ceci pourrait entraîner des chocs électriques ou des incendies.
- Après la mise en marche du climatiseur, ne pas l'arrêter avant au moins 5 minutes. Ceci évite que de l'huile ne retourne dans le compresseur.
- Ne pas utiliser de détergents liquides ni de produits corrosifs pour nettoyer le climatiseur. Ils pourraient entraîner des dégâts ou des chocs électriques.

- Le climatiseur est conçu uniquement pour la régulation de la température dans les environnements intérieurs dont la surface et les conditions d'utilisation correspondent à la puissance installée. Ne jamais l'utiliser à d'autres usages.
- Le climatiseur doit être installé, raccordé et câblé uniquement par des installateurs remplissant les conditions techniques et professionnelles d'installation et d'entretien de ce type de système.
- Ce type de module intérieur n'utilise pas de réchauffeur électrique. Il n'est pas possible d'installer de réchauffeur électrique ni de réchaud électrique sur le site d'installation.
- Vérifier périodiquement les conditions d'installation de l'unité. Faire vérifier le système par du personnel qualifié.
- Si le câble d'alimentation est endommagé, il doit être remplacé. Utiliser uniquement un type de câble indiqué dans la notice. Le câble doit être remplacé uniquement par du personnel formé et qualifié.
- Nettoyer régulièrement la poussière sur la fiche.
- Un interrupteur omnipolaire à distance d'ouverture supérieure à 3 mm doit être installé sur le câblage fixe.
- Si le climatiseur est connecté en permanence au câblage fixe et en présence d'un courant de fuite pouvant dépasser 10 mA, une protection contre les courants de fuite doit être installée sur le câblage fixe.
- Le circuit d'alimentation doit comporter un dispositif de protection contre les courants de fuite et un interrupteur d'une puissance supérieure à 1,5 fois le courant maximal.
- Si le climatiseur reste inutilisé pendant une période prolongée, couper l'interrupteur d'alimentation pour économiser de l'électricité.
- Si le climatiseur reste inutilisé pendant une période prolongée, retirer les piles de la télécommande.
- En cas de dysfonctionnement du climatiseur, l'arrêter depuis l'interrupteur omnipolaire ou la fiche d'alimentation et le mettre hors tension. Si le problème persiste, contacter votre service local d'assistance.
- Ne pas allumer ou éteindre le climatiseur à l'aide de l'interrupteur d'alimentation ou de la fiche.
- Ne pas monter sur le groupe extérieur et ne rien placer dessus.

## 1.3 Câblage électrique

<b>Généralités</b>	<ul style="list-style-type: none"> <li>• Seul un installateur qualifié ou un technicien qualifié est autorisé à intervenir sur le système électrique du module intérieur et du groupe extérieur. Cette intervention ne doit en aucun cas être effectuée par une personne non qualifiée, car une intervention inappropriée peut entraîner des chocs électriques et/ou des fuites électriques.</li> <li>• L'appareil doit être installé conformément aux réglementations nationales de câblage. Les manques de puissance du circuit d'alimentation ou une installation incomplète peuvent provoquer un choc électrique ou un incendie.</li> </ul>
<b>Précautions</b>	<div style="background-color: #f0f0f0; padding: 5px;">  <b>Danger</b>        Avant tout travail de câblage sur le circuit électrique, couper l'alimentation électrique, vérifier l'absence de tension et sécuriser le disjoncteur à l'aide d'un dispositif de verrouillage de disjoncteur.     </div> <p>Si un câble d'alimentation est fourni avec l'appareil et qu'il se trouve endommagé, il doit être remplacé par le fabricant, son service après-vente ou des personnes de qualification similaire afin d'éviter un danger.</p>

## 1.4 À propos du fluide frigorigène R32

<b>Précautions</b>	<p>Ce produit contient des gaz à effet de serre fluorés.</p> <div style="background-color: #f0f0f0; padding: 5px;"> <p> <b>Avertissement</b></p> <ul style="list-style-type: none"> <li>• Ne pas tenter d'accélérer le processus de dégivrage ou de nettoyer par des moyens autres que ceux recommandés par le fabricant.</li> <li>• L'appareil doit être stocké dans une pièce sans sources d'inflammation en fonctionnement continu (par exemple : flammes nues, un appareil à gaz en fonctionnement ou un chauffage électrique en fonctionnement).</li> <li>• Ne pas percer ou brûler.</li> <li>• Noter que les fluides frigorigènes peuvent être inodores.</li> </ul> </div> <div style="background-color: #f0f0f0; padding: 5px; margin-top: 10px;"> <p> <b>Avertissement</b></p> <ul style="list-style-type: none"> <li>• Le fluide frigorigène contenu dans l'unité est inflammable et toxique. Si le fluide frigorigène fuit dans le local et arrive au contact de la flamme d'un brûleur, un dispositif de chauffage ou une cuisinière, cela peut entraîner un incendie ou la formation d'un gaz nocif. En cas de détection d'une fuite, couper tout appareil de chauffage combustible, ventiler le local et contacter le distributeur qui vous a vendu l'unité.</li> <li>• Ne pas utiliser l'unité tant qu'un installateur qualifié n'a pas confirmé que la section d'où le fluide frigorigène a fui est réparée.</li> </ul> </div> <ul style="list-style-type: none"> <li>• Ne pas évacuer les gaz dans l'atmosphère.</li> <li>• Lors de l'installation, du déplacement ou de l'entretien du climatiseur, n'utiliser que le fluide frigorigène spécifié (R32) pour charger les conduites de fluide frigorigène. Ne le mélanger avec aucun autre fluide frigorigène et ne pas laisser d'air, de liquides ou d'autres gaz dans les conduites.</li> </ul>
--------------------	---

## 1.5 Responsabilités

<b>Responsabilité du fabricant</b>	<p>Nos produits sont fabriqués dans le respect des exigences des différentes directives applicables. Ils sont de ce fait livrés avec le marquage <b>CE</b> et tous les documents nécessaires. Ayant le souci de la qualité de nos produits, nous cherchons en permanence à les améliorer. Nous nous réservons donc le droit de modifier les caractéristiques indiquées dans ce document.</p> <p>Notre responsabilité en qualité de fabricant ne saurait être engagée dans les cas suivants :</p> <ul style="list-style-type: none"> <li>• Non-respect des instructions d'installation de l'appareil.</li> <li>• Non-respect des instructions d'utilisation de l'appareil.</li> <li>• Défaut ou insuffisance d'entretien de l'appareil.</li> </ul>
<b>Responsabilité de l'installateur</b>	<p>L'installateur a la responsabilité de l'installation et de la première mise en service de l'appareil. L'installateur est tenu de respecter les instructions suivantes :</p> <ul style="list-style-type: none"> <li>• Lire et respecter les instructions données dans les notices fournies avec l'appareil.</li> <li>• Installer l'appareil conformément à la législation et aux normes actuellement en vigueur.</li> <li>• Effectuer la première mise en service et toutes les vérifications nécessaires.</li> <li>• Expliquer l'installation à l'utilisateur.</li> <li>• Si un entretien est nécessaire, avertir l'utilisateur de l'obligation de contrôle et d'entretien de l'appareil.</li> <li>• Remettre toutes les notices à l'utilisateur.</li> </ul>
<b>Responsabilité de l'utilisateur</b>	<p>Pour garantir le fonctionnement optimal de l'installation, l'utilisateur doit respecter les consignes suivantes :</p> <ul style="list-style-type: none"> <li>• Lire et respecter les instructions données dans les notices fournies avec l'appareil.</li> <li>• Faire appel à un professionnel qualifié pour réaliser l'installation et effectuer la première mise en service.</li> <li>• Se faire expliquer l'installation par l'installateur.</li> <li>• Faire effectuer les contrôles et entretiens nécessaires par un professionnel qualifié.</li> <li>• Conserver les notices en bon état à proximité de l'appareil.</li> </ul>

## 1.6 Consignes de sécurité pour le module intérieur



### Avertissement

- Ne pas diriger le jet d'air directement sur les personnes, les animaux ou les plantes. Il pourrait en résulter de graves problèmes de santé.



### Attention

- Ne placer aucun objet quel qu'il soit dans le module intérieur.
- Vérifier que les accessoires sont inclus dans le module intérieur.
- Ne pas obstruer les entrées et sorties d'air. Cela réduirait considérablement les puissances calorifique et frigorifique.
- Fermer les portes et les fenêtres lorsque le climatiseur est en marche.
- S'assurer que la température ambiante est appropriée, particulièrement en présence de personnes âgées alitées, d'enfants ou de personnes handicapées.
- En mode rafraîchissement, la température sélectionnée ne doit pas être inférieure de plus de 5 °C à la température extérieure. Cela améliore le bien-être et optimise les économies d'énergie.
- Diriger le flux d'air uniquement à l'aide de la télécommande. Ne pas forcer manuellement la direction des volets.
- Ne placer aucun objet sous le module intérieur pour ne pas le mouiller si l'humidité dépassait 80 % ou si le conduit d'évacuation de la condensation s'obstruait.
- Veiller à ce que la pièce soit aérée fréquemment, particulièrement si de nombreuses personnes ou d'appareils à gaz sont présents sur le lieu d'installation du climatiseur.
- N'utiliser en aucune circonstance le climatiseur pour refroidir des aliments ou sécher des vêtements.
- Nettoyer les filtres à air tous les quinze jours.

## 2 Symboles utilisés dans la notice

Dans cette notice, différents niveaux de danger sont utilisés pour attirer l'attention sur des indications particulières. Nous souhaitons ainsi assurer la sécurité de l'utilisateur, éviter tout problème et garantir le bon fonctionnement de l'appareil.



### Danger

Risque de situations dangereuses pouvant entraîner des blessures corporelles graves.



### Danger d'électrocution

Risque d'électrocution.



### Avertissement

Risque de situations dangereuses pouvant entraîner des blessures corporelles légères.



### Attention

Risque de dégâts matériels.



### Important

Attention, informations importantes.



### Voir

Référence à d'autres notices ou à d'autres pages de cette notice.

## 3 Homologations

### 3.1 Test en sortie d'usine

Avant de quitter l'usine, chaque module intérieur est testé sur les éléments suivants :

- Étanchéité du circuit frigorifique
- Sécurité électrique

### 3.2 Déclaration de conformité

L'appareil est conforme aux normes figurant dans la déclaration de conformité CE. Il a été fabriqué et mis en service conformément aux directives européennes.

La déclaration de conformité originale est disponible auprès du fabricant.

## 4 Description du produit

### 4.1 Module intérieur

Fig.1

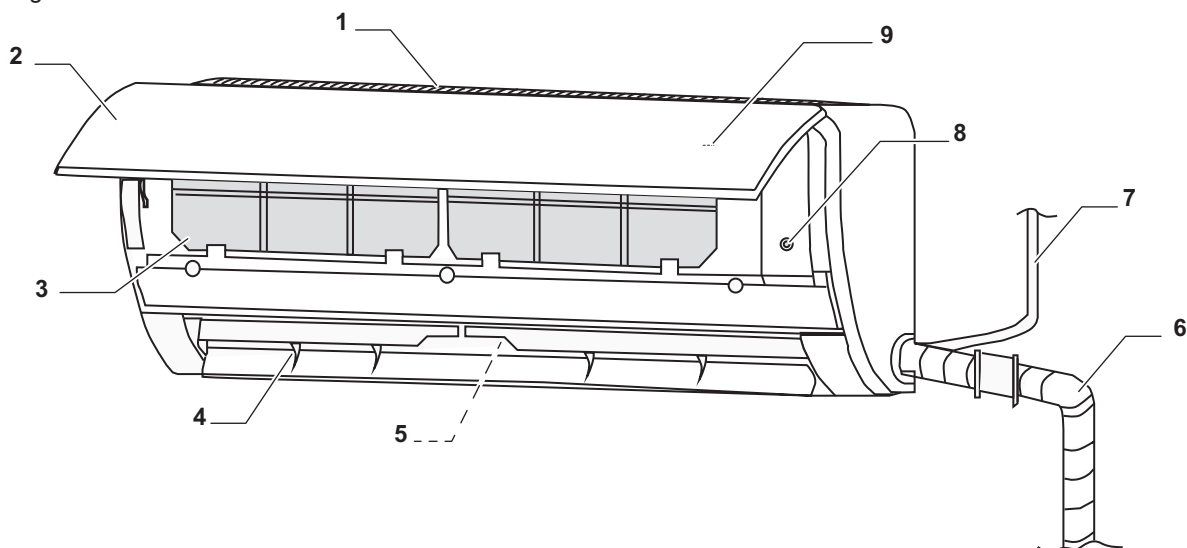

- 1 Grille d'entrée d'air
- 2 Panneau avant
- 3 Filtres
- 4 Volets
- 5 Ventilateurs

- 6 Liaison frigorifique
- 7 Cordon d'alimentation
- 8 Bouton de commande forcée
- 9 Écran

MW-6020011-02



## 4.2 Écran LCD

Fig.2

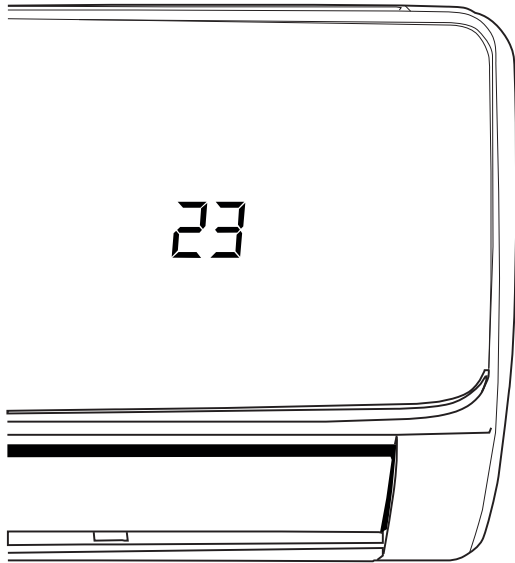

L'écran LCD peut être mis en marche et à l'arrêt avec la télécommande. Selon le mode de fonctionnement, il affiche l'une des informations suivantes :

- Température ambiante en mode FAN (ventilateur)
- Consigne de température en mode froid/chaud/déshumidification
- Code d'erreur en présence d'une erreur. Dans ce cas, contacter l'installateur pour corriger l'erreur.

MW-6020111-2

## 4.3 Télécommande

Fig.3

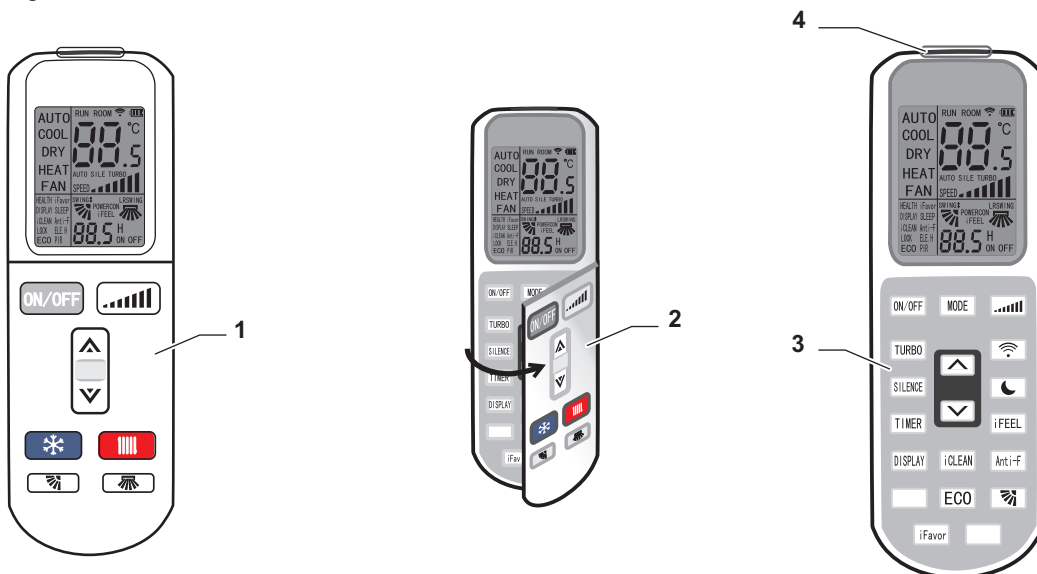

- 1 Fonctions principales
- 2 Rabat d'accès aux fonctions complémentaires

- 3 Fonctions complémentaires
- 4 Émetteur du signal

MW-6070189-01

## 4.4 Groupe extérieur

Fig.4

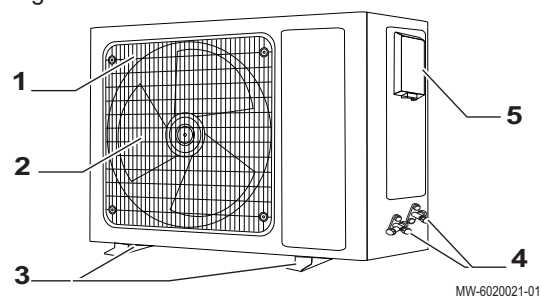

- 1 Grille de sortie d'air
- 2 Ventilateur
- 3 Supports au sol
- 4 Raccordements frigorifiques
- 5 Raccordements électriques

## 5 Utilisation

### 5.1 Recommandations

Lors de l'utilisation de la télécommande, garder à l'esprit les points suivants :

- La télécommande doit être à moins de 8 mètres du récepteur.
- Pointer la télécommande vers le module.
- Veiller à ce qu'aucun obstacle ne s'interpose entre la télécommande et le module.
- Ne pas jeter ou faire tomber la télécommande.
- Ne pas exposer la télécommande à la lumière directe du soleil et ne pas la placer à proximité d'appareils de chauffage ou de sources de chaleur.
- Ne pas la placer près d'appareils de chauffage ou d'autres sources de chaleur.
- Utiliser des piles alcalines et non rechargeables.
- Si la télécommande ne doit pas être utilisée pendant une durée prolongée, enlever les piles.
- Remplacer les piles si le signal n'est pas transmis au module intérieur (accompagné d'un bip) ou si le signal de transmission n'apparaît pas sur l'écran de la télécommande.
- La mise au rebut des piles usagées doit se conformer aux réglementations locales.

### 5.2 Utilisation de la télécommande

Fig.5 Fonctions principales

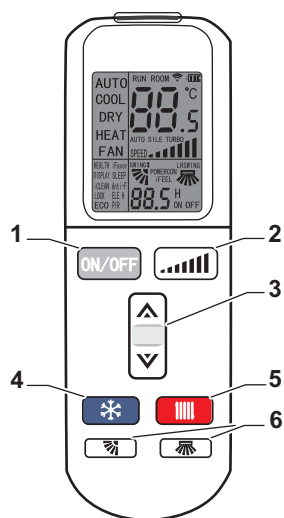

MW-6070190-01

	Fonction	Procédure
1	ON/OFF	Appuyer sur ON/OFF pour allumer ou éteindre le climatiseur.
2		Appuyer sur la touche  pour régler la vitesse du ventilateur. La vitesse du ventilateur change dans cet ordre à chaque appui sur le bouton : <div style="border: 1px solid black; padding: 5px; display: inline-block; margin-top: 5px;">           → Low → Mid → High → Auto         </div>
3	Températures ▲ ▼	Appuyer sur le bouton ▲ ou ▼ pour régler la température. <ul style="list-style-type: none"> <li>• ▲ augmente la température de consigne.</li> <li>• ▼ réduit la température de consigne.</li> <li>• Maintenir le bouton ▲ ou ▼ enfoncé pour modifier rapidement la température de consigne.</li> </ul>
4		Appuyer sur la touche  pour activer le mode climatisation.

	Fonction	Procédure
5		Appuyer sur la touche      pour activer le mode chauffage.
6	↺ - ↻	Appuyer sur les boutons ↺ ou ↻ pour régler automatiquement le débit d'air vers le haut et le bas ou vers la gauche et la droite. Lorsque les volets sont dans la position souhaitée, appuyer de nouveau sur la touche pour les arrêter et les maintenir dans cette position.

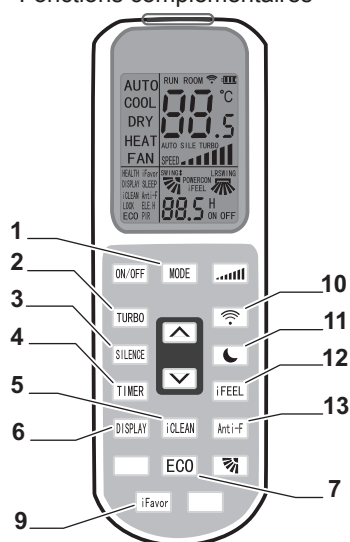

Fig.6 Fonctions complémentaires



MW-6070191-01

Tab.1

	Fonction	Procédure
1	<b>MODE</b>	Changer de mode de fonctionnement dans l'ordre suivant : <span style="float: right;">AUTO → COOL → DRY → HEAT → FAN</span>
2	<b>TURBO</b>	Activer la fonction <b>TURBO</b> . Lorsque la fonction <b>TURBO</b> est active, le symbole <b>TURBO</b> s'affiche sur l'écran de la télécommande. <ul style="list-style-type: none"> <li>• Cette fonction force le climatiseur à fonctionner à pleine puissance, la priorité consistant à atteindre rapidement le point de consigne plutôt qu'à assurer un rendement optimal.</li> <li>• À la mise sous tension de l'unité, la fonction Turbo est désactivée par défaut</li> <li>• Cette fonction ne peut pas être sélectionnée en modes de fonctionnement <b>AUTO</b>, <b>DRY</b>, <b>FAN</b>. Dans ces cas-là, le symbole <b>TURBO</b> n'apparaît pas sur l'écran de la télécommande.</li> </ul>
3	<b>SILENCE</b>	Activer le mode <b>SILENCE</b> . Lorsque le mode <b>SILENCE</b> est actif, le symbole <b>SILENCE</b> s'affiche sur l'écran de la télécommande. Cette fonction assure le fonctionnement du climatiseur à une vitesse très faible.
4	<b>TIMER</b>	La fonction <b>TIMER</b> permet de définir une durée restante avant la mise en marche ou l'arrêt du climatiseur. Par exemple : vous voulez arrêter le climatiseur à 23 heures et il est 19 heures. Vous devez régler le climatiseur pour qu'il s'arrête dans 4 heures. Réguler les périodes de fonctionnement et d'arrêt du climatiseur. <ul style="list-style-type: none"> <li>• Lorsque la télécommande est à l'arrêt, appuyer sur la touche <b>TIMER</b>. Le mot <b>ON</b> apparaît sur l'écran avec le programmeur qui peut être réglé dans une plage comprise entre 0,5 et 24 h.</li> <li>• Utiliser les flèches pour régler le programmeur. Chaque appui augmente ou réduit l'horaire de 0,5 heure pour les 10 premières heures. Au bout des 10 premières heures, l'intervalle passe à une heure.</li> <li>• Un nouvel appui sur la touche <b>TIMER</b> active le programmeur.</li> <li>• Il est possible d'activer d'autres fonctions pour réguler la climatisation lorsque le programmeur est activé (mode, température, oscillation des volets, vitesse du ventilateur, etc.). L'écran de la télécommande affiche tous les réglages et les enregistre. Lorsque le programmeur atteint l'horaire défini, le climatiseur commence à fonctionner selon les réglages en place.</li> </ul>

	Fonction	Procédure
5	<b>iCLEAN</b>	<p>Éliminer la poussière de l'échangeur de chaleur dans le module intérieur et sécher l'eau qu'il contient pour éviter la formation de moisissures.</p> <ul style="list-style-type: none"> <li>• La télécommande affichant <b>OFF</b>, appuyer sur cette touche pour activer la fonction <b>iCLEAN</b>. <b>iCLEAN</b> fonctionnera pendant 30 minutes.</li> <li>• Pour arrêter la fonction <b>iCLEAN</b>, appuyer de nouveau sur le bouton <b>iCLEAN</b> ou <b>ON/OFF</b>.</li> <li>• La fonction de nettoyage s'arrêtera au bout de 30 minutes de fonctionnement sans aucune action.</li> </ul>
6	<b>DISPLAY</b>	<p>Allumer ou éteindre l'écran LCD du module intérieur. Selon le mode de fonctionnement, il affiche l'une des informations suivantes :</p> <ul style="list-style-type: none"> <li>• Température ambiante en mode <b>FAN</b></li> <li>• Consigne de température en mode froid/chaud/déshumidification</li> <li>• Code d'erreur en présence d'une erreur</li> </ul>
7	<b>ECO</b>	<p>Activer la fonction <b>ECO</b>. Lorsque la fonction <b>ECO</b> est activée, le climatiseur donne la priorité à un fonctionnement efficace, ce qui réduit la consommation d'énergie pendant les 8 heures qui suivent. Au bout de 8 heures, la fonction est automatiquement désactivée.</p>
9	<b>iFavor</b>	<p>Enregistrer les préférences utilisateur. Cette touche permet d'enregistrer les préférences utilisateur : mode de fonctionnement, vitesse du ventilateur, température et inclinaison des volets. Pour enregistrer les réglages en cours, maintenir la touche <b>iFavor</b> enfoncée pendant 3 secondes jusqu'à ce que le symbole <b>iFavor</b> s'affiche sur l'écran de la télécommande et clignote trois fois. Appuyer sur la touche à tout moment pour rétablir les réglages enregistrés.</p>
10		Fonction indisponible sur ce produit.
11		<p>Activer le mode nuit. Lorsque le mode nuit est actif, le symbole  s'affiche sur l'écran de la télécommande.</p> <ul style="list-style-type: none"> <li>• Lorsque le mode nuit est activé, le mode climatisation augmente automatiquement la température de consigne de 1 °C au bout de 1 heure, puis encore de 1 °C au bout de l'heure suivante.</li> <li>• En mode chauffage, la température de consigne diminue automatiquement de 2 °C au bout de 1 heure, puis encore de 2 °C au bout de l'heure suivante.</li> <li>• Le mode nuit s'arrête automatiquement au bout de 7 heures, après quoi le climatiseur s'arrête.</li> <li>• Un appui sur les touches <b>MODE</b> ou <b>ON/OFF</b> désactive le mode nuit.</li> </ul>
12	<b>iFEEL</b>	<p>Activer la fonction <b>iFEEL</b>. Lorsque cette fonction est activée, l'écran de la télécommande affiche la température ambiante. Si elle n'est pas activée, l'écran de la télécommande affiche la température de consigne. Cette fonction est incompatible avec le mode <b>FAN</b>.</p>
13	<b>Anti-F</b>	<p>Activer la fonction <b>Anti-FUNGUS</b>. Cette fonction a pour but de sécher l'échangeur de chaleur du module intérieur et de prévenir ainsi la condensation, qui peut provoquer la formation de moisissures et de mauvaises odeurs.</p> <ul style="list-style-type: none"> <li>• Cette fonction n'est pas configurée en usine et peut être activée et désactivée selon les besoins.</li> <li>• Si la fonction est activée, le climatiseur doit rester à l'arrêt jusqu'à ce que la fonction soit complètement achevée.</li> <li>• Cette fonction n'est pas activée lorsque le programmeur est activé ou en mode nuit.</li> </ul> <p>Pour activer la fonction, procéder comme suit :</p> <ul style="list-style-type: none"> <li>• Appuyer sur la touche <b>Anti-FUNGUS</b> pendant que le climatiseur et la télécommande sont réglés sur <b>OFF</b>. Le climatiseur émet alors deux séries de cinq bips pour indiquer que la fonction est activée.</li> <li>• Le climatiseur reste dans ce mode de fonctionnement jusqu'à ce que le climatiseur soit complètement arrêté ou que la fonction soit arrêtée manuellement.</li> <li>• Pour désactiver la fonction, maintenir la touche <b>Anti-FUNGUS</b> enfoncée pendant que le climatiseur et la télécommande sont réglés sur <b>OFF</b>. Le module émet alors cinq bips, puis trois, pour indiquer que la fonction a été désactivée.</li> </ul>

### 5.3 Fonctionnement sans télécommande

S'il n'est pas possible d'utiliser la télécommande, le climatiseur peut être actionné manuellement.

### 5.3.1 Mettre manuellement en marche ou à l'arrêt le climatiseur

Fig.7

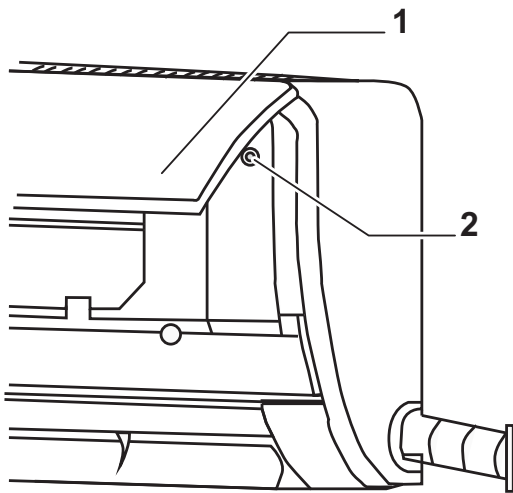

1. Soulever le panneau avant.
2. Localiser le bouton dans son trou du côté droit du climatiseur. Le climatiseur fonctionne en mode automatique avec une température réglée à 24 °C.



#### Important

Le bouton peut être situé à un endroit différent du côté droit du climatiseur.

MW-6020063-1

## 6 Entretien

### 6.1 Entretien standard



#### Attention

Il est possible que l'accumulation de saletés à l'intérieur de l'unité entraîne le colmatage de l'évacuation, de mauvaises odeurs, des fuites d'eau ou une baisse du débit d'air ou des performances en climatisation ou en chauffage. Contacter un professionnel qualifié pour examiner et nettoyer le système. Toute tentative d'ouverture et de nettoyage de l'intérieur du module intérieur ou du groupe extérieur peut endommager le climatiseur.

Un bon entretien garantit le bon fonctionnement du climatiseur et évite d'endommager les unités.

Au début de chaque saison, effectuer les contrôles suivants :

- Il n'y a pas d'obstructions physiques à l'entrée ou la sortie d'air du module intérieur ou du groupe extérieur. De telles obstructions empêchent l'unité de fonctionner correctement et peuvent provoquer des dégâts coûteux sur l'unité.
- Les câbles électriques sont en bon état, particulièrement le câble de terre. En cas de dommages, ils doivent être réparés ou remplacés par un professionnel qualifié.
- Vérifier que les évacuations ne sont pas bloquées et que l'eau s'écoule correctement.
- Vérifier que les filtres sont bien nettoyés.

À la fin de chaque saison, effectuer les opérations suivantes :

- Faire fonctionner le climatiseur en mode ventilateur pendant 2 ou 3 heures pour éliminer toute humidité du module intérieur.
- Si le climatiseur n'est pas utilisé pendant une période prolongée, débrancher l'alimentation. Si l'unité est mise à l'arrêt par la commande, elle continue à consommer une petite quantité d'énergie.

## 6.2 Nettoyage du module intérieur



### Attention

- Ne pas nettoyer le module intérieur avec de l'eau à plus de 45 °C pour ne pas lui faire perdre sa forme ou sa couleur.
- Ne pas utiliser de diluant, de poudre abrasive, de détergents chimiques ou de solvants, de benzène ni d'autres substances chimiques volatiles.
- Ne pas utiliser de détergents liquides ou de produits corrosifs.
- Ne pas éclabousser d'eau ou d'autre liquide sur le module.
- Ne rien vaporiser à l'intérieur pour éviter tout endommagement et tout choc électrique.

1. Arrêter le climatiseur et débrancher le câble d'alimentation.
2. Nettoyer le module intérieur à l'aide de chiffons secs ou humectés d'eau tiède.

## 6.3 Nettoyer le filtre à air

Afin d'assurer un fonctionnement optimal, il est recommandé de nettoyer le filtre à air au moins une fois par mois.

1. Mettre le climatiseur à l'arrêt.
2. Soulever le panneau avant du module intérieur jusqu'à ce qu'il se bloque.
3. Retirer le filtre à air.
4. Utiliser un aspirateur ou un filet d'eau pour nettoyer le filtre. Si le filtre est très sale, le laver avec du détergent doux et de l'eau chaude (jusqu'à 45 °C).
5. Sécher le filtre.



### Attention

Ne pas exposer à la lumière directe du soleil.

6. Remettre le filtre en place dans le module.



### Important

S'assurer qu'il est solidement fixé.

7. Abaisser le panneau avant du module intérieur jusqu'à ce qu'il se bloque à sa place.

## 6.4 Remplacer les piles de la télécommande

Fig.8

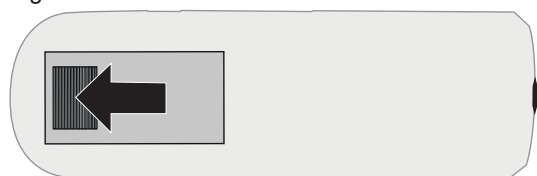

MW-6020242-1



### Important

Utiliser uniquement des piles alcalines et des piles non rechargeables.



### Avertissement

La mise au rebut des piles usagées doit se conformer aux réglementations locales.

1. Ouvrir le couvercle coulissant à l'arrière, en suivant le sens de la flèche.
2. Introduire deux piles AAA neuves en respectant la polarité (+/-).
3. Remettre le couvercle en place.

## 7 En cas de dérangement

En cas de problème ou de défaut, consultez le tableau ci-dessous et vérifiez les causes probables. Si vous ne pouvez pas résoudre le problème par vous-même, contactez un professionnel qualifié autorisé.

**Important**

Si le problème persiste même après ces vérifications ou si vous détectez une odeur de brûlé, arrêtez immédiatement le climatiseur, mettez le circuit électrique hors tension et contactez le service après-vente agréé.

Tab.2

Problème ou défaillance	Causes probables	Rectificatif
Le climatiseur ne s'allume pas.	<ul style="list-style-type: none"> <li>Le climatiseur est à l'arrêt.</li> <li>L'alimentation principale est à l'arrêt.</li> <li>La télécommande ne fonctionne pas.</li> </ul>	<ul style="list-style-type: none"> <li>Vérifier l'alimentation électrique.</li> <li>Vérifier si le climatiseur est en marche.</li> <li>Vérifier si la télécommande fonctionne.</li> </ul>
La télécommande ne fonctionne pas.	<ul style="list-style-type: none"> <li>Les piles sont vides.</li> <li>La distance entre le module intérieur et la télécommande est trop longue.</li> <li>Un obstacle entrave la réception.</li> </ul>	<ul style="list-style-type: none"> <li>Vérifier l'état de chargement des piles.</li> <li>Changer les piles.</li> <li>S'assurer que la distance entre la télécommande et le module intérieur est inférieure à 8 m</li> <li>Supprimer tout obstacle entre la télécommande et le module intérieur.</li> </ul>
Le climatiseur refroidit/chauffe mal.	<ul style="list-style-type: none"> <li>La télécommande n'est pas configurée correctement.</li> <li>Le module intérieur ne fonctionne pas correctement.</li> <li>Un autre appareil est en fonctionnement.</li> <li>Des portes ou des fenêtres sont ouvertes.</li> </ul>	<ul style="list-style-type: none"> <li>Vérifier si la température définie est configurée correctement ou non.</li> <li>S'assurer que l'entrée d'air n'est pas bloquée.</li> <li>Vérifier que le filtre à air n'est pas encrassé.</li> <li>S'assurer que la vitesse du ventilateur interne n'est pas trop basse.</li> <li>S'assurer qu'aucun autre appareil ne chauffe la pièce pendant que le climatiseur la refroidit.</li> <li>Fermer toute porte ou fenêtre.</li> </ul>
Le module intérieur met du temps à démarrer.	<ul style="list-style-type: none"> <li>Le module vient d'être mis à l'arrêt.</li> </ul>	Attendre 3 minutes et redémarrer le module.
Le module peut émettre des odeurs inhabituelles lorsqu'il entre en fonctionnement.	<ul style="list-style-type: none"> <li>Des odeurs ou des bactéries provenant de la pièce peuvent s'accumuler à l'intérieur du module et produire des odeurs déplaisantes.</li> <li>Les filtres et le système ne sont pas propres.</li> </ul>	<ul style="list-style-type: none"> <li>Nettoyer les filtres</li> <li>Si les odeurs persistent, consulter un professionnel pour nettoyer le module</li> </ul>
Pendant le rafraîchissement, des bruits similaires à ceux d'une eau qui coule peuvent se faire entendre.	<ul style="list-style-type: none"> <li>L'écoulement du fluide frigorigène à l'intérieur du module intérieur peut faire du bruit.</li> </ul>	Ce bruit est normal.
Pendant le rafraîchissement, une vapeur blanche s'échappe du module intérieur.	<ul style="list-style-type: none"> <li>Différence élevée de température entre le module intérieur et l'air dans la pièce.</li> </ul>	Ceci est normal. L'air sec et froid provenant du climatiseur peut se condenser lorsqu'il entre en contact avec l'air humide et chaud présent dans la pièce.
Pendant le chauffage, une vapeur blanche s'échappe du module intérieur.	<ul style="list-style-type: none"> <li>De l'humidité est produite pendant le processus de dégivrage.</li> </ul>	Ceci est normal.
Le fonctionnement est bruyant.	<ul style="list-style-type: none"> <li>L'écoulement du fluide frigorigène à l'intérieur du module intérieur peut faire du bruit.</li> </ul>	<ul style="list-style-type: none"> <li>Ce bruit est normal.</li> <li>Un léger sifflement peut être provoqué par l'écoulement du fluide frigorigène, ce qui est normal.</li> <li>Un craquement peut se faire entendre en raison de la déformation du plastique causée par les variations de température.</li> </ul>

## 8 Mise hors service et mise au rebut

### 8.1 Procédure de mise hors service

Pour mettre le climatiseur hors service de manière temporaire ou permanente :

1. Mettre le climatiseur à l'arrêt.
2. Couper l'alimentation électrique du climatiseur (groupe extérieur et module intérieur).
3. Contacter l'installateur.

### 8.2 Mise au rebut et recyclage

Fig.9



#### Avertissement

Le démontage et la mise au rebut du climatiseur doivent être effectués par un professionnel qualifié conformément aux réglementations locales et nationales en vigueur.

## 9 Économies d'énergie

Conseils pour économiser de l'énergie :

- Isoler et ventiler le site d'installation.
- Choisir le meilleur emplacement pour le climatiseur.
- Ne pas dépasser une différence de 8 °C entre l'intérieur et l'extérieur.
- Arrêter le climatiseur en quittant le bâtiment, le soir, ou modifier la consigne, par exemple de 25 °C à 28 °C (ceci s'applique aux bâtiments lourds à forte inertie).
- Ne pas régler le thermostat trop bas (la température de la pièce ne baissera pas plus vite).
- Bien fermer les fenêtres et les portes de toute pièce climatisée.
- Nettoyer les filtres.
- Entretenir régulièrement le climatiseur.
- Supprimer du groupe extérieur tout obstacle qui pourrait entraver l'évacuation de l'air chaud (mur, végétation, etc.).



# Inhoudsopgave

<b>1</b>	<b>Veiligheidsinstructies en aanbevelingen</b>	<b>18</b>
1.1	Algemene veiligheidsvoorschriften	18
1.2	Algemene veiligheidsmaatregelen	19
1.3	Elektrische bedrading	19
1.4	Over R32 koudemiddel	20
1.5	Aansprakelijkheden	20
1.6	Veiligheidsvoorzorgen voor de binnenunit	21
<b>2</b>	<b>In de handleiding gebruikte symbolen</b>	<b>21</b>
<b>3</b>	<b>Goedkeuringen</b>	<b>22</b>
3.1	Fabriekstest	22
3.2	Verklaring van overeenstemming	22
<b>4</b>	<b>Beschrijving van het product</b>	<b>22</b>
4.1	Binnenunit	22
4.2	LCD-scherm	23
4.3	Afstandsbediening	23
4.4	Buitenunit	24
<b>5</b>	<b>Werking</b>	<b>24</b>
5.1	Aanbevelingen	24
5.2	Gebruik van de afstandsbediening	24
5.3	Bediening zonder afstandsbediening	26
5.3.1	De unit handmatig in- of uitschakelen	27
<b>6</b>	<b>Onderhoud</b>	<b>27</b>
6.1	Standaardonderhoud	27
6.2	De binnenunit reinigen	28
6.3	Luchtfilter reinigen	28
6.4	Batterijen van de afstandsbediening verwisselen	28
<b>7</b>	<b>Bij storing</b>	<b>28</b>
<b>8</b>	<b>Afdanken en afvoeren</b>	<b>29</b>
8.1	Procedure voor uitbedrijfname	29
8.2	Verwijdering en recycling	30
<b>9</b>	<b>Energiebesparing</b>	<b>30</b>

# 1 Veiligheidsinstructies en aanbevelingen

## 1.1 Algemene veiligheidsvoorschriften

Werking	 <p><b>Gevaar</b> Dit apparaat kan worden gebruikt door kinderen van acht jaar en ouder en mensen met lichamelijke, zintuiglijke of verstandelijke beperkingen of met gebrek aan ervaring en kennis als ze begeleiding en instructie krijgen hoe het apparaat op een veilige manier te gebruiken en de eraan verbonden gevaren begrijpen. Kinderen mogen niet met het apparaat spelen. Kinderen mogen zonder toezicht geen reinigings- of onderhoudswerkzaamheden uitvoeren.</p>
Algemeen	<ul style="list-style-type: none"> <li>• Lees vóór het uitvoeren van werkzaamheden aan het apparaat zorgvuldig alle documenten die bij de airconditioner zijn gevoegd. Deze documenten zijn ook beschikbaar op onze website. Zie de <b>achterzijde</b>.</li> <li>• Alleen gekwalificeerde personen zijn bevoegd om installatie-, inbedrijfstellings-, onderhouds-, reparatie- of verwijderingswerkzaamheden aan de airconditioner en de installatie uit te voeren. Deze moet zich houden aan de lokale en nationale voorschriften tijdens de montage, installatie en het onderhoud van de installatie.</li> <li>• Deze airconditioner is niet bedoeld voor gebruik op een hoogte van meer dan 2000 meter boven zeeniveau.</li> <li>• Bewaar dit document dicht bij de plaats waar het apparaat is geïnstalleerd.</li> </ul>
Vorzorgsmaatregelen	<ul style="list-style-type: none"> <li>• Werkzaamheden aan het koelsysteem moeten uitgevoerd worden door een vakman, volgens de in het vakgebied geldende regelen der kunst (opvangen koudemiddel, lassen met stikstof, enz...).</li> <li>• Met een 'gekwalificeerd persoon' wordt een persoon bedoeld die bevoegd is om met dit koudemiddel en aan leidingen te werken in overeenstemming met de toepasselijke wet- en regelgeving en die geschoold is in zaken die samenhangen met het omgaan met koudemiddelen en leidingwerk van de binnenunit en buitenunit.</li> <li>• De inbedrijfstelling moet worden uitgevoerd door een erkend installateur.</li> <li>• Breng geen wijzigingen aan de airconditioner aan zonder schriftelijke toestemming van de fabrikant. Om aanspraak te maken op de garantie, mogen er geen wijzigingen aan het apparaat worden aangebracht.</li> <li>• Gebruik uitsluitend originele reserveonderdelen.</li> </ul>

## 1.2 Algemene veiligheidsmaatregelen



### Waarschuwing

- Verwijder de voedingskabel niet terwijl de unit draait of met natte handen. Anders kan dit elektrische schokken en brand veroorzaken.
- Verwijder de beschermroosters niet en steek geen handen of voorwerpen in de aansluitingen of waar de lucht doorheen komt.
- Gebruik geen sprays of insecticiden op de units. Het gebruik hiervan kan leiden tot brand.
- Wijzig de units niet. Probeer de units niet zelf te repareren. Elke onjuiste of ongeschikte ingreep kan leiden tot brand, elektrische schokken of lekkage van water of koudemiddel.



### Opgelet

- Trek niet aan de stroomkabel, rek hem niet uit en vervorm hem niet. Anders kan dit schade aan de unit of een elektrische schok veroorzaken.
- Deel het stopcontact niet met andere elektrische apparaten en gebruik geen defect snoer. Anders kan dit elektrische schokken en brand veroorzaken.
- Schakel de airconditioner na het inschakelen minstens 5 minuten niet uit. Dit voorkomt dat er olie terugstroomt naar de compressor.
- Gebruik geen vloeibare schoonmaakproducten of corrosieve producten om de airconditioner schoon te maken. Dergelijke producten kunnen leiden tot schade of elektrische schokken.

- De airconditioner is alleen ontworpen voor klimaatregeling in een binnenomgeving met oppervlakken en gebruiksomstandigheden die geschikt zijn voor de geïnstalleerde capaciteit. Gebruik hem nooit voor andere doeleinden.
- De installatie en aansluiting van de leidingen en kabels van de airconditioner mag alleen worden uitgevoerd door een installateur die voldoet aan de technische en professionele vereisten voor de installatie en het onderhoud van het systeem.
- Dit type binneneenheid maakt geen gebruik van een elektrische verwarming. Op de installatieplaats kunt u geen elektrische verwarming of elektrische kachel installeren.
- Controleer regelmatig de omstandigheden van de installatie van de unit. Laat het systeem controleren door gekwalificeerd personeel.
- Een beschadigde voedingskabel moet worden vervangen. Gebruik alleen het in de handleiding vermelde type kabel. De kabel mag alleen worden vervangen door opgeleid en gekwalificeerd personeel.
- Maak de stekker regelmatig schoon.
- Installeer een alpolige schakelaar met een contactopening van minimaal 3,0 mm in de vaste bedrading.
- Als uw airconditioner permanent is aangesloten op de vaste bedrading en een lekstroom van meer dan 10 mA heeft, moet er een lekstroombeveiliging in de vaste bedrading worden geïnstalleerd.
- Het voedingscircuit moet een lekstroombeveiliging en een stroomschakelaar hebben met een vermogen van meer dan 1,5 keer de maximale stroomsterkte.
- Als u de airconditioner voor langere tijd niet gebruikt, kunt u de stroomschakelaar het beste uitschakelen om elektriciteit te besparen.
- Als u de airconditioner voor langere tijd niet gebruikt, moet u de batterijen uit de afstandsbediening halen.
- Gebruik de alpolige schakelaar of stekker om de airconditioner uit te schakelen en de stroomtoevoer te onderbreken in geval van een storing in de airconditioner. Als het probleem aanhoudt, neem dan contact op met uw plaatselijke assistentiedienst.
- Zet de airconditioner niet aan of uit met de stroomschakelaar of de stekker.
- Ga niet op de buitenunit staan en zet er niets op.

## 1.3 Elektrische bedrading

<b>Algemeen</b>	<ul style="list-style-type: none"> <li>• Alleen een erkend installateur of een gekwalificeerd vakman mag werkzaamheden aan de elektrische bedrading van de binnen- en buitenunit uitvoeren. Onder geen beding mogen deze werkzaamheden uitgevoerd worden door een niet-gekwalificeerde persoon, want onjuiste uitvoering van de werkzaamheden kan leiden tot elektrische schokken en/of lekstromen.</li> <li>• Het toestel moet geïnstalleerd worden overeenkomstig de toepasselijke voorschriften inzake elektrische installaties. Een vermogenstekort in het voedingscircuit of een onjuiste installatie kan leiden tot een elektrische schok of brand.</li> </ul>
<b>Voorzorgsmaatregelen</b>	<div style="background-color: #f0f0f0; padding: 5px;">  <b>Gevaar</b>            Schakel vóór bedradingswerkzaamheden aan het elektrisch circuit de stroom uit, controleer of het systeem spanningsloos is en vergrendel de zekeringautomaat.         </div> <p>Als de voedingskabel bij het apparaat is geleverd en als blijkt dat deze is beschadigd, moet deze kabel worden vervangen door de fabrikant, zijn servicedienst of een persoon met een gelijkwaardige vakkennis, teneinde ieder gevaar uit te sluiten.</p>

## 1.4 Over R32 koudemiddel

<b>Vorzorgsmaatregelen</b>	<p>Dit product bevat gefluoreerde broeikasgassen.</p> <p><b>⚠ Waarschuwing</b></p> <ul style="list-style-type: none"> <li>• Gebruik uitsluitend de door de fabrikant aanbevolen hulpmiddelen om het ontdooien te versnellen of om zaken te reinigen.</li> <li>• Het apparaat moet geplaatst worden in een ruimte zonder ontstekingsbronnen die continu in bedrijf zijn (bijv. open haard, gastoestel of elektrische kachel).</li> <li>• Stel het product niet bloot aan scherpe voorwerpen of hitte.</li> <li>• Denk eraan dat koudemiddelen reukloos kunnen zijn.</li> </ul> <p><b>⚠ Waarschuwing</b></p> <ul style="list-style-type: none"> <li>• Het koudemiddel in de unit is ontvlambaar en giftig. Als het koudemiddel naar de ruimte weglekt en in contact komt met een vlam van een kachel of een kooktoestel, dan kan dit leiden tot brand of de vorming van een schadelijk gas. Wanneer er een lek wordt geconstateerd, schakel alle aanwezige verwarmingstoestellen uit, ventileer de ruimte en neem contact op met de dealer bij wie u de unit aangeschaft hebt.</li> <li>• Nadat een erkend installateur aangeeft dat het lek is gerepareerd, kunt u de unit weer aanzetten.</li> </ul> <ul style="list-style-type: none"> <li>• Laat gassen niet in de atmosfeer stromen.</li> <li>• Gebruik tijdens installatie, verplaatsing of onderhoud van de airconditioner uitsluitend het opgegeven koudemiddel (R32) om de koudemiddelleidingen te vullen. Niet mengen met een ander koudemiddel en laat geen lucht, vloeistoffen of andere gassen in de leidingen achter.</li> </ul>
----------------------------	--

## 1.5 Aansprakelijkheden

Aansprakelijkheid van de fabrikant	<p>Onze producten worden vervaardigd volgens de eisen van de verschillende van toepassing zijnde richtlijnen. Ze worden daarom afgeleverd met de <b>CE</b>-markering en eventueel noodzakelijke documenten. In het belang van de kwaliteit van onze producten brengen wij doorlopend verbeteringen aan. Daarom houden wij ons het recht voor de in dit document vermelde specificaties te wijzigen. In de volgende gevallen zijn wij als fabrikant niet aansprakelijk:</p> <ul style="list-style-type: none"> <li>• Het niet in acht nemen van de installatievoorschriften van het apparaat.</li> <li>• Het niet opvolgen van de gebruiksvoorschriften van het apparaat.</li> <li>• Gebrekkig of onvoldoende onderhoud van het apparaat.</li> </ul>
Aansprakelijkheid van de installateur	<p>De installateur is aansprakelijk voor de installatie en de eerste inbedrijfstelling van het apparaat. De installateur moet de volgende instructies in acht nemen:</p> <ul style="list-style-type: none"> <li>• Lees de voorschriften van het apparaat in de meegeleverde handleidingen en neem deze in acht.</li> <li>• Installeer het apparaat overeenkomstig de geldende wetgeving en normen.</li> <li>• Voer de eerste inbedrijfstelling en eventueel benodigde controles uit.</li> <li>• Leg de installatie uit aan de gebruiker.</li> <li>• Als onderhoud noodzakelijk is, waarschuw dan de gebruiker voor de controle- en onderhoudsplicht betreffende het apparaat.</li> <li>• Overhandig alle handleidingen aan de gebruiker.</li> </ul>
Aansprakelijkheid van de gebruiker	<p>Om het optimaal functioneren van het systeem te garanderen moet de gebruiker de volgende aanwijzingen in acht nemen:</p> <ul style="list-style-type: none"> <li>• Lees de voorschriften van het apparaat in de meegeleverde handleidingen en neem deze in acht.</li> <li>• Vraag de hulp van een erkend installateur voor de installatie en de uitvoering van de eerste inbedrijfstelling.</li> <li>• Vraag aan de installateur uitleg over uw installatie.</li> <li>• Laat de benodigde inspecties en onderhoud uitvoeren door een erkend installateur.</li> <li>• Bewaar de handleidingen in goede staat en in de buurt van het apparaat.</li> </ul>

## 1.6 Veiligheidsvoorzorgen voor de binnenunit



### Waarschuwing

- Richt de uitgeblazen lucht niet rechtstreeks op mensen, dieren of planten. Anders kan dit leiden tot ernstige gezondheidsproblemen.



### Opgelet

- Plaats geen voorwerpen van welke aard dan ook in de binnenunit.

- Controleer of de accessoires in de binnenunit aanwezig zijn.
- Blokkeer de ingangen naar de luchtinlaten en -uitlaten niet. Anders zal het verwarmings- en koelvermogen aanzienlijk afnemen.
- Sluit deuren en ramen wanneer de airconditioner in gebruik is.
- De temperatuur binnenshuis moet geschikt zijn, vooral in de aanwezigheid van bedlegerige ouderen, kinderen of personen met een handicap.
- In de koelmodus mag de gekozen temperatuur niet meer dan 5 °C lager zijn dan de buitentemperatuur. Dit optimaliseert zowel het welzijn als de energiebesparing.
- Gebruik alleen de afstandsbediening om de luchtstroom te sturen. Forceer de stand van de lamellen niet met uw handen.
- Plaats geen voorwerpen onder de binnenunit omdat deze nat kunnen worden als de vochtigheid meer dan 80% bedraagt of als de condensatafvoer geblokkeerd is.
- Verlucht de woning regelmatig, vooral als er zich meerdere personen of gastoestellen bevinden waar de airconditioner geïnstalleerd is.
- De airconditioner mag nooit worden gebruikt om voedsel te koelen of kleren te drogen.
- Reinig de luchtfilters om de twee weken.

## 2 In de handleiding gebruikte symbolen

In deze handleiding worden verschillende gevarenniveaus gebruikt om aandacht op de bijzondere aanwijzingen te vestigen. Wij doen dit om de veiligheid van de gebruiker te verhogen, problemen te voorkomen en om de technische bedrijfszekerheid van het apparaat te waarborgen.



### Gevaar

Kans op gevaarlijke situaties die ernstig persoonlijk letsel kunnen veroorzaken.



### Gevaar voor elektrische schok

Gevaar voor elektrische schok.



### Waarschuwing

Kans op gevaarlijke situaties die licht persoonlijk letsel kunnen veroorzaken.



### Opgelet

Kans op materiële schade.



### Belangrijk

Let op, belangrijke informatie.



### Zie

Verwijzing naar andere handleidingen of andere pagina's in deze handleiding.

## 3 Goedkeuringen

### 3.1 Fabriekstest

Alvorens de fabriek te verlaten, wordt iedere binnenunit op de volgende elementen getest:

- Lekdichtheid van het koelcircuit
- Elektrische veiligheid

### 3.2 Verklaring van overeenstemming

Het toestel is conform het in de EG conformiteitsverklaring beschreven standaardtype. Het is vervaardigd en in bedrijf genomen overeenkomstig de Europese richtlijnen.

De originele conformiteitsverklaring is bij de fabrikant op te vragen.

## 4 Beschrijving van het product

### 4.1 Binnenunit

Afb.10

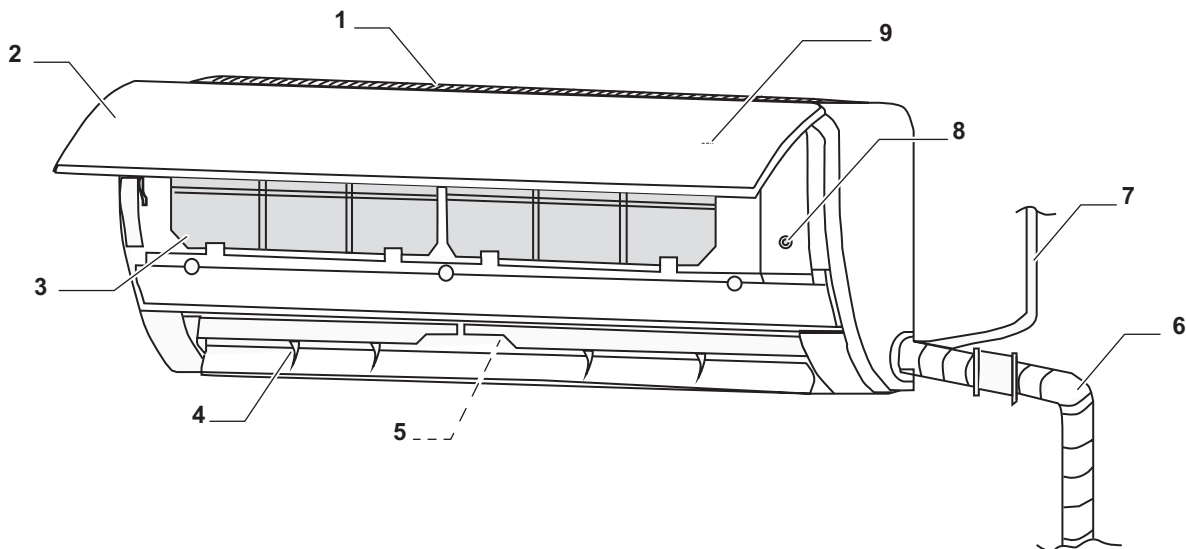

MW-6020011-02

- 1 Luchtinlaatrooster
- 2 Voorpaneel
- 3 Filters
- 4 Lamellen
- 5 Ventilatoren

- 6 Koudemiddelleidingen
- 7 Netkabel
- 8 Toets voor geforceerde bediening
- 9 Scherm

## 4.2 LCD-scherm

Afb.11

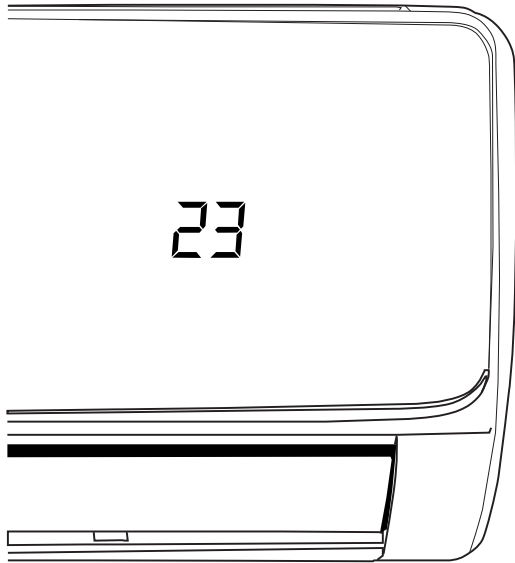

Het LCD-scherm kan in- en uitgeschakeld worden met de afstandsbediening. Afhankelijk van de bedrijfsmodus wordt het volgende weergegeven:

- Kamertemperatuur wanneer in ventilatormodus
- Setpunttemperatuur wanneer in koel-, verwarmings- of ontvochtigingsmodus
- Foutcode wanneer er een fout optreedt. Neem in dit geval contact op met de installateur om de fout te verhelpen.

MW-6020111-2

## 4.3 Afstandsbediening

Afb.12

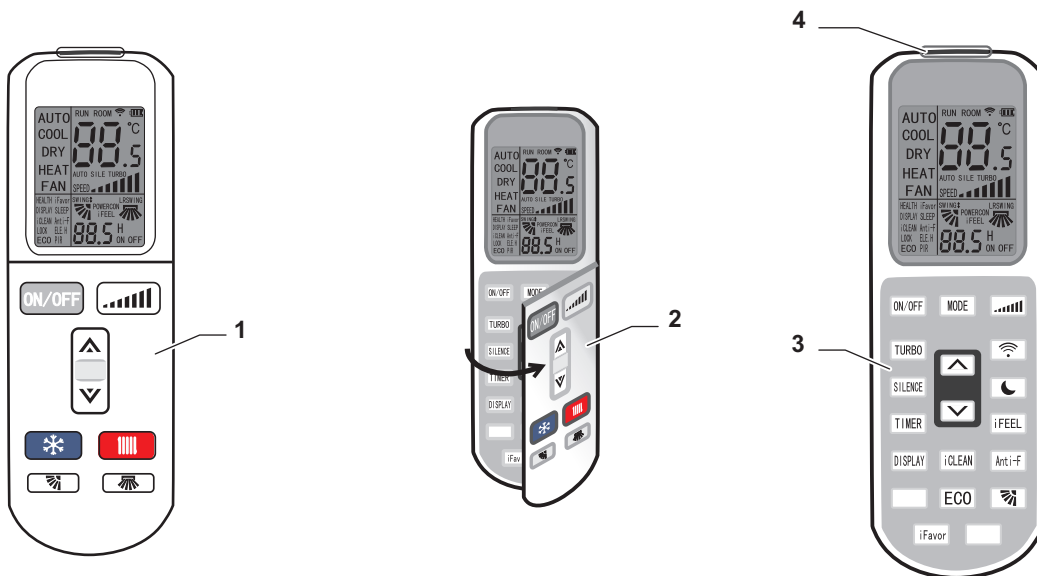

- 1 Hoofdfuncties
- 2 Klepje voor toegang tot aanvullende functies

- 3 Aanvullende functies
- 4 Signaalzender

MW-6070189-01

## 4.4 Buitenunit

Afb.13

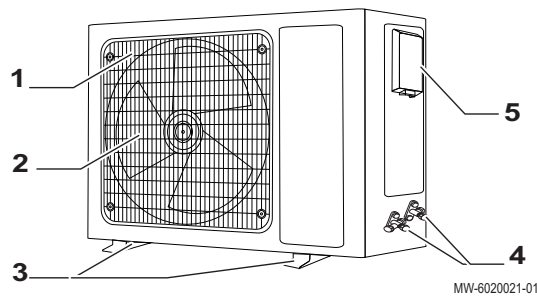

- 1 Luchtafvoerrooster
- 2 Ventilator
- 3 Vloerbeugels
- 4 Koudemiddelaansluitingen
- 5 Elektrische aansluitingen

## 5 Werking

### 5.1 Aanbevelingen

Houd bij het gebruik van de afstandsbediening rekening met de volgende punten:

- De afstandsbediening moet zich op minder dan 8 meter van de ontvanger bevinden.
- Richt de afstandsbediening op de unit.
- Er mogen geen obstakels tussen de afstandsbediening en de unit staan.
- Laat de afstandsbediening niet vallen en gooi er niet mee.
- Stel de afstandsbediening niet bloot aan direct zonlicht of plaats ze niet in de buurt van verwarmingstoestellen of andere warmtebronnen.
- Plaats hem niet in de buurt van verwarmingstoestellen of andere warmtebronnen.
- Gebruik alkalinebatterijen en niet-oplaadbare batterijen.
- Haal de batterijen uit de afstandsbediening als u hem voor langere tijd niet zult gebruiken.
- Vervang de batterijen als er geen signaal naar de binnenunit wordt gestuurd (geen pieptoon) of als het transmissiesymbool niet op het scherm van de afstandsbediening verschijnt.
- De batterijen moeten op de juiste manier worden afgevoerd, in overeenstemming met de plaatselijke voorschriften.

### 5.2 Gebruik van de afstandsbediening

Afb.14 Hoofdfuncties

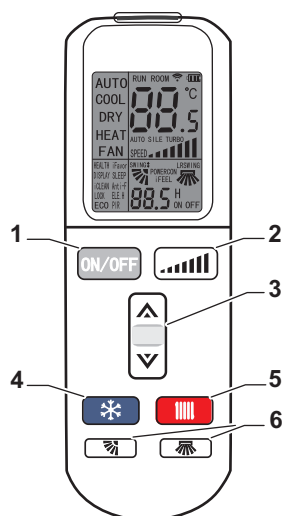

	Functie	Procedure
1	ON/OFF	Druk op <b>ON/OFF</b> om de airconditioner in of uit te schakelen.
2		Druk op de toets  om het ventilatortoerental in te stellen. Telkens wanneer u op de toets drukt, verandert het ventilatortoerental in deze volgorde: <div style="border: 1px solid black; padding: 5px; width: fit-content; margin: 5px auto;">                     → Low → Mid → High → Auto →  </div>
3	Temperatu- ren	Druk op de toets  of  om de temperatuur te wijzigen. <ul style="list-style-type: none"> <li>•  verhoogt de ingestelde temperatuur.</li> <li>•  verlaagt de ingestelde temperatuur.</li> <li>• Houd de toets  of  ingedrukt om de ingestelde temperatuur snel te wijzigen.</li> </ul>
4		Druk op de toets  om de koelmodus in te schakelen.

MW-6070190-01



	Functie	Procedure
5		Druk op de toets  om de verwarmingsmodus in te schakelen.
6	-	Druk op de toets  of  om de luchtstroom automatisch naar boven of naar beneden of naar links of naar rechts in te stellen. Druk nogmaals op de knop wanneer de lamellen de gewenste positie hebben bereikt zodat ze niet meer bewegen en blijven staan.

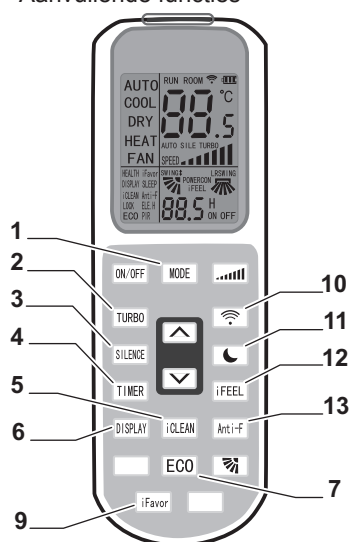

Afb.15 Aanvullende functies



MW-6070191-01

Tab.3

	Functie	Procedure
1	<b>MODE</b>	De werkingsmodi als volgt veranderen:
2	<b>TURBO</b>	De functie <b>TURBO</b> activeren. Wanneer de functie <b>TURBO</b> actief is, staat het symbool <b>TURBO</b> op het scherm van de afstandsbediening. <ul style="list-style-type: none"> <li>Deze functie doet de unit op volledige capaciteit draaien, waarbij het snel bereiken van het setpunt voorrang heeft op een efficiënte werking.</li> <li>Zodra de unit in werking wordt gesteld, is de turbo standaard uitgeschakeld.</li> <li>Deze functie kan niet worden ingesteld in de bedrijfsmodi <b>AUTO</b>, <b>DRY</b>, <b>FAN</b>. Het symbool <b>TURBO</b> verschijnt in deze gevallen niet op het scherm van de afstandsbediening.</li> </ul>
3	<b>SILENCE</b>	De modus <b>SILENCE</b> activeren. Wanneer de modus <b>SILENCE</b> actief is, staat het symbool <b>SILENCE</b> op het scherm van de afstandsbediening. Deze functie laat de airconditioner draaien op een zeer laag toerental.
4	<b>TIMER</b>	Via de functie <b>TIMER</b> kunt u een bepaalde resterende tijd tot in- of uitschakeling van de airconditioner instellen. Voorbeeld: u wilt dat de airconditioner om 23:00 uur uitschakelt en het is nu 19:00 uur. U moet dan instellen dat de airconditioner over 4 uur uitschakelt. Uw airconditioner op een bepaald tijdstip in- of uitschakelen. <ul style="list-style-type: none"> <li>Zet de afstandsbediening uit en druk op de toets <b>TIMER</b>. De melding <b>ON</b> verschijnt op het scherm, samen met de timer, die tussen 0,5 en 24 uur kan worden ingesteld.</li> <li>Stel de timer in met de pijltoetsen. Bij elke druk gaat de timer voor de eerste 10 uur met 0,5 uur omhoog of omlaag. Na de eerste 10 uur verandert hij met een interval van één uur.</li> <li>Druk opnieuw op de toets <b>TIMER</b> om de timer te activeren.</li> <li>U kunt andere functies gebruiken om de airconditioning te regelen wanneer de timer geactiveerd is (modus, temperatuur, lamellen draaien, ventilatoroerental, enz.). De afstandsbediening geeft alle instellingen weer op het scherm en slaat ze op. Wanneer de timer de ingestelde tijd bereikt, begint de airconditioner volgens deze instellingen te werken.</li> </ul>

	Functie	Procedure
5	<b>iCLEAN</b>	Stof van de warmtewisselaar in de binnenunit verwijderen en het water erin laten opdrogen om de vorming van schimmel te voorkomen. <ul style="list-style-type: none"> <li>• Met OFF op de afstandsbediening, druk op deze toets om de functie iCLEAN in te schakelen. De functie is 30 minuten ingeschakeld.</li> <li>• Om de functie <b>iCLEAN</b> te stoppen, drukt u nogmaals op de toets <b>iCLEAN</b> of <b>ON/OFF</b>.</li> <li>• De reinigingsfunctie wordt zonder ingrijpen na circa 30 minuten uitgeschakeld.</li> </ul>
6	<b>DISPLAY</b>	Het LCD-scherm van de binnenunit in- of uitschakelen. Afhankelijk van de bedrijfsmodus wordt het volgende weergegeven: <ul style="list-style-type: none"> <li>• Kamertemperatuur wanneer in de modus <b>FAN</b></li> <li>• Setpunttemperatuur wanneer in koel-, verwarmings- of ontvochtigingsmodus</li> <li>• Foutcode wanneer er een fout optreedt</li> </ul>
7	<b>ECO</b>	De functie <b>ECO</b> inschakelen. Wanneer de functie <b>ECO</b> ingeschakeld is, geeft de airconditioner voorrang aan efficiënte werking, wat resulteert in een lager stroomverbruik voor de volgende 8 uur. Na 8 uur wordt deze functie automatisch uitgeschakeld.
9	<b>iFavor</b>	Gebruikersvoorkeuren opslaan. Met deze toets worden gebruikersvoorkeuren voor de werkmingsmodus, het ventilatortoerental, de temperatuurinstelling en de stand van de lamellen opgeslagen. Houd de toets <b>iFavor</b> 3 seconden ingedrukt tot het symbool <b>iFavor</b> op het scherm van de afstandsbediening verschijnt en drie keer knippert om de actuele instellingen op te slaan. Druk één keer op de toets om de opgeslagen instellingen weer in te stellen.
10		Functie niet beschikbaar bij dit product.
11		Nachtmodus activeren. Wanneer de nachtmodus actief is, staat het symbool  op het scherm van de afstandsbediening. <ul style="list-style-type: none"> <li>• Wanneer de nachtmodus geactiveerd wordt, verhoogt de koelmodus de ingestelde temperatuur automatisch na 1 uur met 1 °C en nog eens met 1 °C na een volgend uur.</li> <li>• In de verwarmingsmodus wordt de ingestelde temperatuur na 1 uur automatisch met 2 °C verlaagd en na een volgend uur nog eens met 2 °C.</li> <li>• De nachtmodus stopt automatisch na 7 uur, waarna ook de airconditioner stopt.</li> <li>• Druk op de toets <b>MODE</b> of <b>ON/OFF</b> om de nachtmodus uit te schakelen.</li> </ul>
12	<b>iFEEL</b>	De functie <b>iFEEL</b> activeren. Wanneer deze functie ingeschakeld is, wordt de actuele kamertemperatuur weergegeven op het scherm van de afstandsbediening. Als deze functie niet ingeschakeld is, wordt de ingestelde temperatuur weergegeven op het scherm van de afstandsbediening. Deze functie is niet compatibel met de modus <b>FAN</b> .
13	<b>Anti-F</b>	De functie <b>Anti-FUNGUS</b> activeren. Deze functie droogt de warmtewisselaar in de binnenunit en voorkomt zo schimmel en slechte geuren als gevolg van condensatie. <ul style="list-style-type: none"> <li>• Deze functie is niet in de fabriek ingesteld en kan naar wens worden in- of uitgeschakeld.</li> <li>• Als de functie ingeschakeld is, moet de airconditioner uitgeschakeld blijven tot de functie volledig voltooid is.</li> <li>• Deze functie is niet ingeschakeld in de nachtmodus of wanneer de timer is geactiveerd.</li> </ul> <p>Om de functie te activeren, ga als volgt te werk:</p> <ul style="list-style-type: none"> <li>• Druk op de toets <b>Anti-FUNGUS</b> terwijl de airconditioner en de afstandsbediening op <b>OFF</b> staan. De airconditioner geeft met twee reeksen van vijf pieptonen aan dat de functie ingeschakeld is.</li> <li>• Deze functie blijft ingeschakeld tenzij de airconditioner volledig wordt uitgeschakeld of de functie handmatig wordt gestopt.</li> <li>• Om de functie uit te schakelen, houd de toets <b>Anti-FUNGUS</b> ingedrukt met de airconditioner en de afstandsbediening ingesteld op <b>OFF</b>. De unit geeft met eerst vijf, en daarna drie pieptonen aan dat de functie is uitgeschakeld.</li> </ul>

### 5.3 Bediening zonder afstandsbediening

Als u de afstandsbediening niet kunt gebruiken, kunt u de airconditioner handmatig bedienen.

### 5.3.1 De unit handmatig in- of uitschakelen

Afb.16

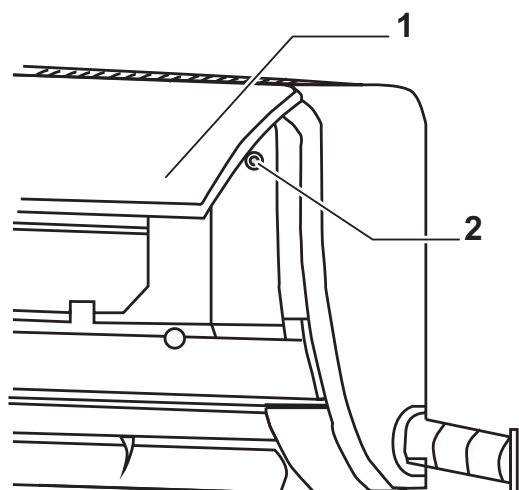

MW-6020063-1

1. Til het voordeksel op.
2. Lokaliseer de toets in het gat aan de rechterzijde van de airconditioner. De airconditioner werkt in de automatische modus met een setpunttemperatuur van 24 °C.



#### Belangrijk

De toets kan zich op een andere plaats aan de rechterzijde van de airconditioner bevinden.

## 6 Onderhoud

### 6.1 Standaardonderhoud



#### Opgelet

Het is mogelijk dat ophoping van verontreiniging in de unit leidt tot afvoerblokkering, stank, lekkage of te weinig luchtstroom en slechtere koel- en verwarmingsprestaties. Neem contact op met een technicus om het systeem te laten onderzoeken en reinigen. Indien geprobeerd wordt om de binnenzijde van de binnen- of buitenunit te openen en te reinigen, kan de airconditioner beschadigd raken.

Goed onderhoud garandeert een goede werking van de airconditioner en voorkomt schade aan de units.

Aan het begin van elk seizoen moet het volgende gecontroleerd worden:

- Er bevinden zich geen fysieke obstakels in de luchtinlaat en -uitlaat van zowel de binnen- als buitenunit. Deze verhinderen dat de unit goed functioneert en kunnen dure schade aan de unit veroorzaken.
- De elektrische kabels zijn in goede conditie, met name de aarddraad. Als kabels beschadigd zijn, moeten ze worden gerepareerd of vervangen door een elektricien.
- Controleer dat de afvoeren niet geblokkeerd zijn zodat water correct afgevoerd kan worden.
- Controleer of de filters goed schoon.

Aan het eind van elk seizoen moet het volgende gecontroleerd worden:

- Laat de ventilator van de airconditioner 2-3 uur draaien om vocht in de binnenunit te verwijderen.
- Als de airconditioner lange tijd niet gebruikt gaat worden, moet de stekker uit het stopcontact getrokken worden. Als de unit door het bedieningspaneel wordt uitgeschakeld, verbruikt deze nog steeds een kleine hoeveelheid stroom.

## 6.2 De binnenuit reinigen



### Opgelet

- Gebruik geen water warmer dan 45 °C om de binnenuit te wassen omdat dit het paneel kan vervormen of de kleur kan aantasten.
- Gebruik geen verdunner, schuurpoeder, chemische schoonmaakproducten of oplosmiddelen, benzeen en andere vluchtige chemicaliën.
- Gebruik geen vloeibare schoonmaakproducten of corrosieve producten.
- Spat geen water of andere vloeistoffen op de unit.
- Spuit niet in de unit om schade en elektrische schokken te voorkomen.

1. Schakel de airconditioner uit en trek het netsnoer uit.
2. Reinig de binnenuit met droge of met warm water bevochtigde doeken.

## 6.3 Luchtfilter reinigen

Voor de beste prestaties wordt aangeraden om het luchtfilter ten minste een keer per maand te reinigen.

1. Schakel de airconditioner uit.
2. Breng de kap aan de voorkant omhoog op de binnenuit tot ze vergrendeld is.
3. Verwijder het luchtfilter.
4. Reinig het filter met een stofzuiger of stromend water. Als het filter heel vuil is, moet het worden gewassen met een mild schoonmaakmiddel en warm water (minder dan 45°C).
5. Laat het filter drogen.



### Opgelet

Gebruik niet direct zonlicht.

6. Installeer het filter weer in de unit.



### Belangrijk

Zorg dat het goed vastgemaakt is.

7. Breng de kap aan de voorkant omlaag op de binnenuit tot deze vergrendeld is.

## 6.4 Batterijen van de afstandsbediening verwisselen

Afb.17



MW-6020242-1



### Belangrijk

Gebruik alleen alkalinebatterijen en geen oplaadbare batterijen.



### Waarschuwing

De batterijen moeten op de juiste manier worden afgevoerd, in overeenstemming met de plaatselijke voorschriften.

1. Schuif het deksel op de achterkant in de richting van de pijl.
2. Plaats twee nieuwe batterijen (AAA) en let hierbij op de polariteit (+/-).
3. Plaats het deksel terug.

## 7 Bij storing

Als er een probleem of storing optreedt, zoek de storing dan op in de volgende tabel en controleer de mogelijke oplossing. Als u de storing niet zelf kunt oplossen, neem dan contact op met een erkend servicemonteur.

**Belangrijk**

Als het probleem ook na deze controles blijft bestaan of als u een brandlucht detecteert, stop dan onmiddellijk de werking, schakel het elektrische circuit uit en raadpleeg erkend servicepersoneel.

Tab.4

Probleem of storing	Mogelijke oorzaak	Oplossing
De airconditioner gaat niet aan.	<ul style="list-style-type: none"> <li>• Airconditioner is uitgeschakeld.</li> <li>• Netvoeding is uit.</li> <li>• Afstandsbediening werkt niet.</li> </ul>	<ul style="list-style-type: none"> <li>• Controleer of de netvoeding aangesloten is en werkt.</li> <li>• Controleer of de airconditioner ingeschakeld is.</li> <li>• Controleer of de afstandsbediening werkt.</li> </ul>
De afstandsbediening doet het niet.	<ul style="list-style-type: none"> <li>• Batterijen zijn leeg.</li> <li>• Afstand tussen binnenunit en afstandsbediening is te groot.</li> <li>• Een obstakel belemmert de ontvangst.</li> </ul>	<ul style="list-style-type: none"> <li>• Controleer de staat van de batterijen.</li> <li>• Verwissel de batterijen.</li> <li>• Zorg ervoor dat de afstand tussen de afstandsbediening en de binnenunit niet meer dan 8 m bedraagt</li> <li>• Verwijder obstakels tussen de afstandsbediening en de binnenunit.</li> </ul>
De airconditioner koelt/verwarmt niet goed.	<ul style="list-style-type: none"> <li>• Afstandsbediening is niet correct geconfigureerd.</li> <li>• Binnenunit werkt niet correct.</li> <li>• Een ander toestel is in bedrijf.</li> <li>• Deuren of ramen staan open.</li> </ul>	<ul style="list-style-type: none"> <li>• Controleer of de ingestelde temperatuur juist is ingesteld.</li> <li>• Zorg ervoor dat de luchtinlaat niet geblokkeerd is.</li> <li>• Controleer het luchtfilter op vuil.</li> <li>• Zorg ervoor dat de interne ventilator niet te traag is ingesteld.</li> <li>• Zorg ervoor dat er geen andere toestellen de ruimte verwarmen wanneer de airconditioner aan het koelen is.</li> <li>• Sluit deuren en ramen.</li> </ul>
Het duurt even voordat de binnenunit begint te draaien.	<ul style="list-style-type: none"> <li>• De unit is net uitgeschakeld.</li> </ul>	Wacht 3 minuten en start de unit opnieuw.
Ongewone geuren wanneer de unit begint te draaien.	<ul style="list-style-type: none"> <li>• Geuren of bacteriën die opgenomen worden uit de kamer, kunnen zich in de unit verzamelen en een onaangename geur veroorzaken.</li> <li>• Filters en systeem zijn niet schoon.</li> </ul>	<ul style="list-style-type: none"> <li>• De filters reinigen</li> <li>• Neem bij aanhoudende geuren contact op met een professional om de unit te reinigen</li> </ul>
Bij het koelen hoort u geluiden zoals van stromend water.	<ul style="list-style-type: none"> <li>• Het circuleren van het koudemiddel in de binnenunit kan wat lawaai opleveren.</li> </ul>	Dit geluid is normaal.
Bij het koelen komt er witte stoom uit de binnenunit.	<ul style="list-style-type: none"> <li>• Groot temperatuurverschil tussen de binnenunit en de lucht in de kamer.</li> </ul>	Dit is normaal. Koude droge lucht uit de airconditioner kan condenseren wanneer het in contact komt met warme vochtige lucht in de kamer.
Bij het verwarmen komt er witte stoom uit de binnenunit.	<ul style="list-style-type: none"> <li>• Tijdens het ontdooiproces wordt vocht geproduceerd.</li> </ul>	Dit is normaal.
Er zijn geluiden te horen tijdens de werking.	<ul style="list-style-type: none"> <li>• Het circuleren van het koudemiddel in de binnenunit kan wat lawaai opleveren.</li> </ul>	<ul style="list-style-type: none"> <li>• Dit geluid is normaal.</li> <li>• Een licht fluitend geluid kan worden veroorzaakt door het stromend koudemiddel. Dit is normaal.</li> <li>• Een krakend geluid kan te horen zijn vanwege de vervorming van het plastic door wisselende temperaturen.</li> </ul>

## 8 Afdanken en afvoeren

### 8.1 Procedure voor uitbedrijfname

Om de airconditioner tijdelijk of definitief uit bedrijf te nemen:

1. Schakel de airconditioner uit.
2. Schakel de stroom naar de airconditioner uit (buiten- en binneneenheid).
3. Neem contact op met de installateur.

## 8.2 Verwijdering en recycling

Afb.18



### Waarschuwing

Het verwijderen en afvoeren van de airconditioner moet door een erkende vakman worden uitgevoerd volgens de plaatselijke en nationale regelgeving.

## 9 Energiebesparing

Tips voor het besparen van energie:

- Isoleer en ventileer de installatielocatie.
- Kies de beste locatie voor de airconditioner.
- Zorg ervoor dat er niet meer dan 8 °C verschil tussen de binnen- en buitentemperatuur is.
- Schakel de airconditioning uit wanneer u 's avonds weggaat, of verander het setpunt, bijvoorbeeld van 25 °C in 28 °C (dit geldt voor zware gebouwen met een hoge inertie).
- Zet de thermostaat niet te laag (de kamertemperatuur zal niet sneller dalen).
- Zorg ervoor dat ramen en deuren goed gesloten zijn in een ruimte met airconditioning.
- Reinig de filters.
- Onderhoud uw airconditioner regelmatig.
- Verwijder alle obstakels van de buitenunit die de afvoer van warme lucht kunnen belemmeren (bijv. muren of begroeiing).

# Inhaltsverzeichnis

<b>1</b>	<b>Sicherheitsvorschriften und Empfehlungen</b>	<b>32</b>
1.1	Allgemeine Sicherheitshinweise	32
1.2	Allgemeine Sicherheitsvorkehrungen	33
1.3	Elektrische Verkabelung	34
1.4	Hinweise zum Kältemittel R32	34
1.5	Verantwortlichkeiten	35
1.6	Sicherheitsvorkehrungen Innenmodul	35
<b>2</b>	<b>In der Anleitung verwendete Symbole</b>	<b>36</b>
<b>3</b>	<b>Zulassungen</b>	<b>36</b>
3.1	Werkseitige Prüfung	36
3.2	Konformitätserklärung	36
<b>4</b>	<b>Produktbeschreibung</b>	<b>37</b>
4.1	Inneneinheit	37
4.2	LCD-Display	37
4.3	Fernbedienung	38
4.4	Außeneinheit	38
<b>5</b>	<b>Bedienung</b>	<b>38</b>
5.1	Empfehlungen	38
5.2	Verwendung der Fernbedienung	39
5.3	Betrieb ohne Fernbedienung	41
5.3.1	Manuelles Ein- oder Ausschalten des Gerätes	42
<b>6</b>	<b>Wartung</b>	<b>42</b>
6.1	Standardmäßige Wartung	42
6.2	Reinigen der Inneneinheit	43
6.3	Reinigen des Luftfilters	43
6.4	Auswechseln der Batterien der Fernbedienung	43
<b>7</b>	<b>Fehlerbehebung</b>	<b>43</b>
<b>8</b>	<b>Außerbetriebsetzung und Entsorgung</b>	<b>45</b>
8.1	Vorgehen bei der Außerbetriebnahme	45
8.2	Entsorgung und Recycling	45
<b>9</b>	<b>Energieeinsparungen</b>	<b>45</b>

# 1 Sicherheitsvorschriften und Empfehlungen

## 1.1 Allgemeine Sicherheitshinweise

<b>Bedienung</b>	 <b>Gefahr!</b> Dieses Gerät kann von Kindern ab 8 Jahren und darüber sowie von Personen mit verringerten physischen, sensorischen oder mentalen Fähigkeiten oder Mangel an Erfahrung und Wissen benutzt werden, wenn sie beaufsichtigt oder bezüglich des sicheren Gebrauchs des Gerätes unterwiesen wurden und die daraus resultierenden Gefahren verstehen. Kinder dürfen nicht mit dem Gerät spielen. Kinder dürfen keine unbeaufsichtigten Reinigungs- oder Wartungsarbeiten durchführen.
<b>Allgemeines</b>	<ul style="list-style-type: none"> <li>• Vor Arbeiten am Gerät alle Dokumente, die der Klimaanlage beiliegen, sorgfältig lesen. Diese Dokumente sind auch auf unserer Webseite verfügbar. Siehe <b>Rückseite</b>.</li> <li>• Installation und Inbetriebnahme sowie Wartungs-, Reparatur- oder Ausbauarbeiten an der Klimaanlage oder an der Anlage müssen von einem qualifizierten Fachhandwerker durchgeführt werden. Bei Montage, Installation und Wartung der Anlage sind die geltenden lokalen und nationalen Vorschriften einzuhalten.</li> <li>• Diese Klimaanlage ist nicht für den Einsatz in über 2000 Metern Höhe bestimmt.</li> <li>• Dieses Dokument in der Nähe des Installationsorts des Gerätes bereithalten.</li> </ul>
<b>Vorsichtsmaßnahmen</b>	<ul style="list-style-type: none"> <li>• Jegliche Eingriffe am Kühlkreis müssen durch einen qualifizierten Fachhandwerker gemäß den geltenden Standards und Normen durchgeführt werden (Entsorgung des Kältemittels, Löten unter Stickstoff, usw.).</li> <li>• Unter qualifiziertem Fachhandwerker verstehen wir eine Person, die über die von den örtlichen Gesetzen und Vorschriften vorgeschriebenen Qualifikationen in Bezug auf den Umgang mit Kältemittel und die Verrohrungsarbeiten an der Innen- und Außeneinheit verfügt und hinsichtlich des Umgangs mit Kältemittel und der Verrohrungsarbeiten geschult wurde.</li> <li>• Die Inbetriebnahme darf nur von einem qualifizierten Fachhandwerker vorgenommen werden.</li> <li>• Keinerlei Änderungen an der Klimaanlage ohne die schriftliche Genehmigung des Herstellers vornehmen. Damit die Garantie wirksam ist, dürfen am Gerät keinerlei Veränderungen vorgenommen werden.</li> <li>• Ausschließlich Originalersatzteile verwenden.</li> </ul>



## 1.2 Allgemeine Sicherheitsvorkehrungen



### Warnung!

- Das Netzkabel nicht mit nassen Händen abziehen oder während das Gerät in Betrieb ist. Sonst besteht die Gefahr von elektrischen Schlägen und Bränden.
- Die Schutzgitter nicht entfernen und keine Hände oder Gegenstände in die Buchsen oder Bereiche stecken, durch die Luft strömt.
- Keine Sprays oder Insektenschutzmittel auf die Geräte aufbringen. Dies könnte einen Brand verursachen.
- Die Geräte nicht verändern. Nicht versuchen die Geräte selbst zu reparieren. Jeglicher falsche oder unsachgemäße Eingriff kann zu Bränden, elektrischen Schlägen oder dem Austreten von Wasser oder Kältemittel führen.



### Vorsicht!



- Das Stromkabel in keiner Weise ziehen, spannen oder verformen. Dies kann zu einer Beschädigung des Gerätes oder einem elektrischen Schlag führen.
- Die Steckdose nicht mit anderen Elektrogeräten teilen und kein defektes Kabel verwenden. Andernfalls kann es zu Stromschlägen oder Bränden kommen.
- Die Klimaanlage nach dem Einschalten mindestens 5 Minuten lang nicht ausschalten. Dadurch wird verhindert, dass Öl in den Verdichter zurückfließt.
- Zur Reinigung der Klimaanlage keine flüssigen Reinigungsmittel oder korrosiven Produkte verwenden. Diese können Schäden oder elektrische Schläge verursachen.

- Die Klimaanlage ist nur für die Klimatisierung von Innenräumen ausgelegt, deren Größe und Einsatzbedingungen der installierten Leistung entsprechen. Niemals für andere Zwecke verwenden.
- Die Klimaanlage darf nur von Fachhandwerkern installiert, eingebaut und verkabelt werden, welche die technischen und fachlichen Qualifikationen für die Installation und Wartung solcher Systeme mitbringen.
- Diese Art von Inneneinheit nutzt keinen elektrischen Heizer. Am Installationsort dürfen weder ein elektrischer Heizer noch ein Elektroofen aufgestellt werden.
- Die Installationsbedingungen des Gerätes regelmäßig überprüfen. Das System von qualifiziertem Personal überprüfen lassen.
- Wenn das Stromkabel beschädigt ist, muss es ersetzt werden. Nur einen in der Anleitung aufgeführten Kabeltyp verwenden. Das Kabel darf nur von geschultem, qualifiziertem Personal ausgetauscht werden.
- Den Stecker regelmäßig von Staub reinigen.
- Der allpolige Schalter muss in die feste Verkabelung eingebaut werden, und der Abstand zwischen den Kontakten darf nicht weniger als 3,0 mm betragen.
- Wenn Ihre Klimaanlage dauerhaft an die feste Verkabelung angeschlossen ist und einen Ableitstrom von mehr als 10 mA aufweisen kann, muss ein Fehlerstrom-Schutzschalter in die feste Verkabelung eingebaut werden.
- Der Stromversorgungskreis sollte über einen Fehlerstrom-Schutzschalter und einen Netzschalter mit einer Kapazität von mehr als dem 1,5-fachen des Maximalstroms verfügen.
- Wenn die Klimaanlage über einen längeren Zeitraum nicht benutzt wird, den Netzschalter ausschalten, um Strom zu sparen.
- Wenn die Klimaanlage über einen längeren Zeitraum nicht benutzt wird, die Batterien aus der Fernbedienung nehmen.
- Im Falle einer Störung die Klimaanlage über den omnipolaren Schalter oder Stecker ausschalten und die Stromzufuhr unterbrechen. Wenn das Problem weiterhin besteht, Ihren lokalen Kundendienst kontaktieren.
- Die Klimaanlage nicht über den Netzschalter oder -stecker ein oder ausschalten.
- Nicht auf die Außeneinheit stellen und keine Gegenstände darauf legen.

### 1.3 Elektrische Verkabelung

<b>Allgemeines</b>	<ul style="list-style-type: none"> <li>• Elektrische Arbeiten an Innen- und Außeneinheit dürfen nur von einem qualifizierten Fachhandwerker oder qualifiziertem Servicepersonal durchgeführt werden. Diese Arbeit darf unter keinen Umständen von einer unqualifizierten Person vorgenommen werden, da eine nicht ordnungsgemäße Ausführung der Arbeit zu elektrischen Schlägen und/oder Kurzschlüssen führen kann.</li> <li>• Das Gerät muss in Übereinstimmung mit den nationalen Verkabelungsvorschriften installiert werden. Kapazitätsengpässe im Stromversorgungskreis oder eine unvollständige Installation können zu einem elektrischen Schlag oder Brand führen.</li> </ul>
<b>Vorsichtsmaßnahmen</b>	<p> <b>Gefahr!</b> Vor jeglichen Verkabelungsarbeiten am elektrischen Kreis die Stromversorgung abschalten, Spannungsfreiheit überprüfen und den Leitungsschutzschalter mit einer Schutzschaltersperre sichern.</p> <p>Wenn mit dem Gerät ein Netzkabel geliefert wird und dieses sich als beschädigt erweist, muss es vom Hersteller, dessen Kundendienst oder einer gleichermaßen qualifizierten Person ersetzt werden, um Gefahr zu vermeiden.</p>

### 1.4 Hinweise zum Kältemittel R32

<b>Vorsichtsmaßnahmen</b>	<p>Dieses Produkt enthält fluoridierte Treibhausgase.</p> <p> <b>Warnung!</b></p> <ul style="list-style-type: none"> <li>• Zur Beschleunigung des Abtauens oder zur Reinigung keine anderen als die vom Hersteller empfohlenen Mittel verwenden.</li> <li>• Das Gerät ist in einem Raum ohne dauerhafte Zündquellen (z. B. offene Flammen, ein in Betrieb befindliches Gasgerät oder ein in Betrieb befindliches Elektroheizgerät) zu lagern.</li> <li>• Nicht durchstechen oder verbrennen.</li> <li>• Beachten Sie, dass Kältemittel geruchlos sein können.</li> </ul> <p> <b>Warnung!</b></p> <ul style="list-style-type: none"> <li>• Das Kältemittel im Gerät ist entflammbar und giftig. Wenn das Kältemittel in den Raum austritt und mit dem Feuer eines Brenners, eines Heizgerätes oder eines Herdes in Berührung kommt, kann es zu einem Brand oder zur Bildung von giftigem Gas kommen. Wenn ein Leck festgestellt wird, alle Heizbrenner ausschalten, den Raum lüften und den Händler kontaktieren, bei dem das Gerät gekauft wurde.</li> <li>• Das Gerät nicht verwenden, bis ein qualifizierter Heizungsfachmann bestätigt, dass der Abschnitt, aus dem das Kältemittel ausgetreten ist, repariert wurde.</li> </ul> <ul style="list-style-type: none"> <li>• Keine Gase in die Atmosphäre entlassen.</li> <li>• Bei der Installation, Standortänderung oder Wartung der Klimaanlage zum Befüllen der Kältemittelleitungen nur das angegebene Kältemittel (R32) verwenden. Nicht mit einem anderen Kältemitteln mischen und keine Luft, Flüssigkeiten oder andere Gase in den Leitungen belassen.</li> </ul>
---------------------------	---

## 1.5 Verantwortlichkeiten

Pflichten des Herstellers	<p>Unsere Produkte werden in Übereinstimmung mit den Anforderungen der geltenden Richtlinien gefertigt. Daher werden sie mit der <b>CE</b> Kennzeichnung und sämtlichen erforderlichen Dokumenten ausgeliefert. Im Interesse der Qualität unserer Produkte streben wir beständig danach, sie zu verbessern. Daher behalten wir uns das Recht vor, die in diesem Dokument enthaltenen Spezifikationen zu ändern.</p> <p>Wir können in folgenden Fällen als Hersteller nicht haftbar gemacht werden:</p> <ul style="list-style-type: none"> <li>• Nichtbeachten der Installationsanweisungen für das Gerät.</li> <li>• Nichtbeachten der Bedienungsanweisungen für das Gerät.</li> <li>• Keine oder unzureichende Wartung des Gerätes.</li> </ul>
Pflichten des Fachhandwerkers	<p>Der Fachhandwerker ist verantwortlich für die Installation und die erstmalige Inbetriebnahme des Gerätes. Der Fachhandwerker hat folgende Anweisungen zu befolgen:</p> <ul style="list-style-type: none"> <li>• Alle Anweisungen in den mit dem Gerät gelieferten Anleitungen lesen und befolgen.</li> <li>• Das Gerät gemäß den geltenden Normen und gesetzlichen Vorschriften installieren.</li> <li>• Die erste Inbetriebnahme sowie alle erforderlichen Kontrollen durchführen.</li> <li>• Dem Benutzer die Anlage erläutern.</li> <li>• Falls Wartungsarbeiten erforderlich sind, den Benutzer auf die Verpflichtung zur Überprüfung und Wartung des Gerätes zur Sicherstellung seiner ordnungsgemäßen Funktion hinweisen.</li> <li>• Dem Benutzer alle Bedienungsanleitungen übergeben.</li> </ul>
Pflichten des Benutzers	<p>Damit das System optimal arbeitet, muss der Benutzer folgende Anweisungen befolgen:</p> <ul style="list-style-type: none"> <li>• Alle Anweisungen in den mit dem Gerät gelieferten Anleitungen lesen und befolgen.</li> <li>• Für die Installation und die erste Inbetriebnahme muss qualifiziertes Fachpersonal beauftragt werden.</li> <li>• Lassen Sie sich Ihre Anlage vom Fachhandwerker erklären.</li> <li>• Lassen Sie die erforderlichen Prüf- und Wartungsarbeiten von einem qualifizierten Fachhandwerker durchführen.</li> <li>• Die Anleitungen in gutem Zustand in der Nähe des Gerätes aufbewahren.</li> </ul>

## 1.6 Sicherheitsvorkehrungen Innenmodul



### Warnung!

- Den Luftstrom nicht direkt auf Menschen, Tiere oder Pflanzen richten. Andernfalls könnte dies zu ernsthaften Gesundheitsproblemen führen.



### Vorsicht!

- Keine Gegenstände jeglicher Art in das Innenmodul legen.

- Überprüfen, ob das Zubehör im Innenmodul vorhanden ist.
- Die Zugänge zu den Luftein- und -auslässen nicht blockieren. Dies würde die Heiz- und Kühlleistung erheblich verringern.
- Türen und Fenster schließen, während die Klimaanlage in Betrieb ist.
- Sicherstellen, dass die Raumtemperatur angemessen ist, insbesondere in Anwesenheit von bettlägerigen älteren Menschen, Kindern oder behinderten Personen.
- Im Kühlbetrieb sollte die gewählte Temperatur nicht mehr als 5 °C unter der Außentemperatur liegen. Dadurch werden sowohl Komfort als auch Energieeinsparungen optimiert.
- Zur Steuerung des Luftstroms nur die Fernbedienung verwenden. Die Lamellen nicht mit den Händen ausrichten.
- Keine Gegenstände unter das Innenmodul stellen, da diese nass werden könnten, wenn die Luftfeuchtigkeit 80 % übersteigt oder der Kondenswasserabfluss verstopft.
- Sicherstellen, dass der Raum regelmäßig gelüftet wird, insbesondere wenn sich an dem Ort, an dem die Klimaanlage installiert ist, mehrere Personen oder Gasgeräte befinden.
- Die Klimaanlage unter keinen Umständen zum Kühlen von Lebensmitteln oder zum Trocknen von Kleidung verwenden.
- Die Luftfilter alle zwei Wochen reinigen.

## 2 In der Anleitung verwendete Symbole

---

In dieser Anleitung gibt es verschiedene Gefahrenstufen, um die Aufmerksamkeit auf spezielle Anweisungen zu lenken. Damit möchten wir die Sicherheit der Benutzer erhöhen, Probleme vermeiden und den ordnungsgemäßen Betrieb des Gerätes sicherstellen.

**Gefahr!**

Gefährliche Situationen, die zu schweren Verletzungen führen können.

**Stromschlaggefahr!**

Gefahr eines elektrischen Schlages.

**Warnung!**

Gefährliche Situationen, die zu leichten Verletzungen führen können.

**Vorsicht!**

Gefahr von Sachschäden.

**Wichtig:**

Bitte beachten Sie diese wichtigen Informationen.

**Verweis:**

Bezugnahme auf andere Anleitungen oder Seiten in dieser Dokumentation.

## 3 Zulassungen

---

### 3.1 Werkseitige Prüfung

---

Vor dem Verlassen des Werks werden bei jeder Inneneinheit die folgenden Punkte geprüft:

- Dichtheit des Kühlkreises
- Elektrische Sicherheit

### 3.2 Konformitätserklärung

---

Das Produkt entspricht der Standardbauart, die in der EU-Konformitätserklärung beschrieben ist. Herstellung und Inbetriebnahme erfolgten gemäß den EU-Richtlinien.

Das Original der Konformitätserklärung ist beim Hersteller hinterlegt.

## 4 Produktbeschreibung

### 4.1 Inneneinheit

Abb.19

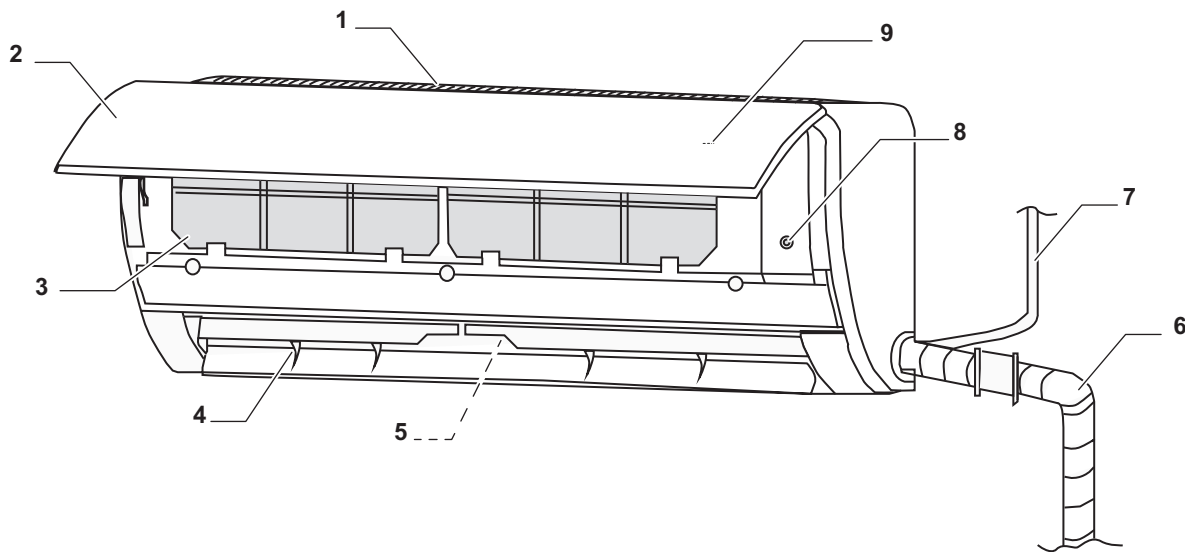

- 1 Lufteinlassgitter
- 2 Vorderwand
- 3 Filter
- 4 Lamellen
- 5 Lüfter

- 6 Kältemittelleitungen
- 7 Netzleitung
- 8 Taste Zwangssteuerung
- 9 Bildschirm

MW-6020011-02

### 4.2 LCD-Display

Abb.20

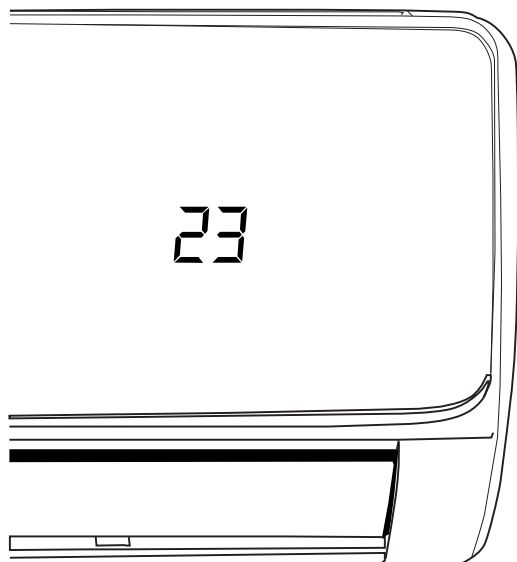

Das LCD-Display kann mittels der Fernbedienung ein- und ausgeschaltet werden. Je nach Betriebsmodus erscheint eine der folgenden Anzeigen:

- Raumtemperatur im Modus GEBLÄSE
- Solltemperatur im Kühl-/Heiz-/Entfeuchtungsmodus
- Fehlercode bei Auftreten eines Fehlers. In diesem Fall den Fehler vom Heizungsfachmann beheben lassen.

MW-6020111-2

## 4.3 Fernbedienung

Abb.21

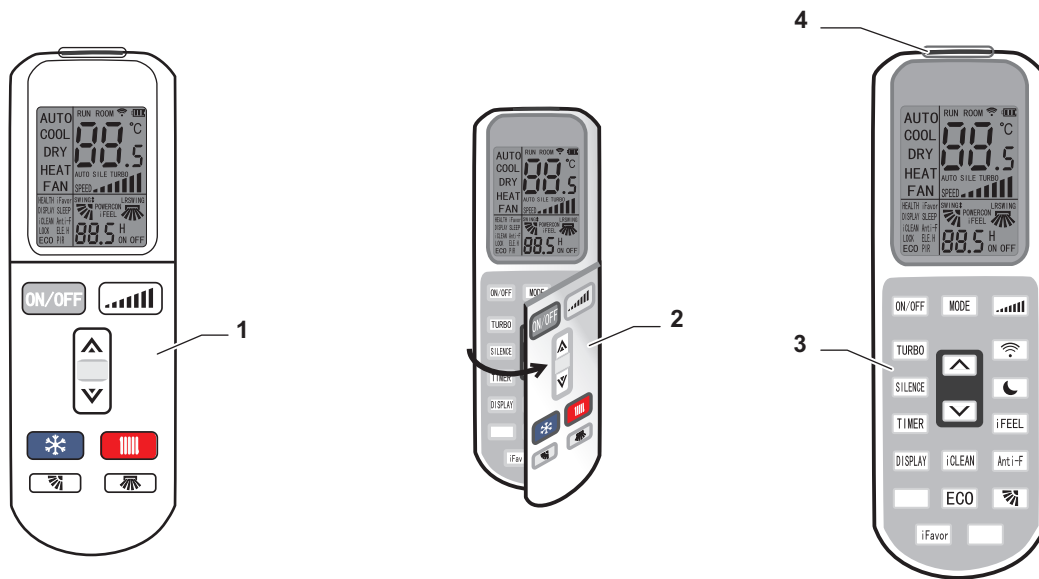

- |   |  |
|---|--|
| <p>1 Hauptfunktionen</p> <p>2 Klappe für den Zugriff auf zusätzliche Funktionen</p> | <p>3 Zusatzfunktionen</p> <p>4 Signalgeber</p> |
|---|--|

MW-6070189-01

## 4.4 Außeneinheit

Abb.22

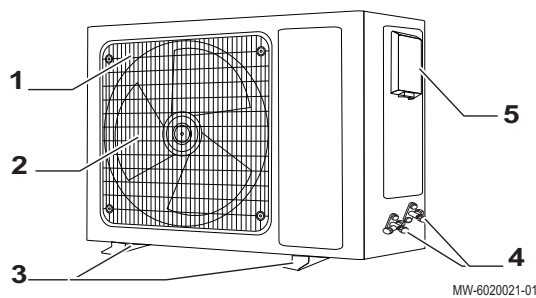

- |   |
|---|
| <p>1 Luftauslassgitter</p> <p>2 Lüfter</p> <p>3 Bodenhalterungen</p> <p>4 Kältemittelschlüsse</p> <p>5 Elektrische Anschlüsse</p> |
|---|

MW-6020021-01

## 5 Bedienung

### 5.1 Empfehlungen

Bei der Verwendung der Fernbedienung ist Folgendes zu beachten:

- Die Fernbedienung muss weniger als 8 Meter vom Empfänger entfernt sein.
- Die Fernbedienung auf das Gerät richten.
- Sicherstellen, dass sich keine Hindernisse zwischen der Fernbedienung und dem Gerät befinden.
- Die Fernbedienung nicht werfen oder herunterfallen lassen.
- Die Fernbedienung nicht direktem Sonnenlicht aussetzen und nicht in die Nähe von Heizgeräten oder anderen Wärmequellen legen.
- Nicht in die Nähe von Heizgeräten oder anderen Wärmequellen legen.
- Nicht wiederaufladbare Alkalien-Batterien verwenden.
- Soll die Fernbedienung über einen längeren Zeitraum nicht benutzt werden, die Batterien herausnehmen.
- Wenn keine Signalübertragung zur Inneneinheit erfolgt (begleitet von einem Piepton) oder wenn das Übertragungssymbol nicht auf der LCD-Anzeige der Fernbedienung erscheint, die Batterien austauschen.

- Die Batterien sind ordnungsgemäß gemäß den örtlichen Vorschriften zu entsorgen.

## 5.2 Verwendung der Fernbedienung

Abb.23 Hauptfunktionen

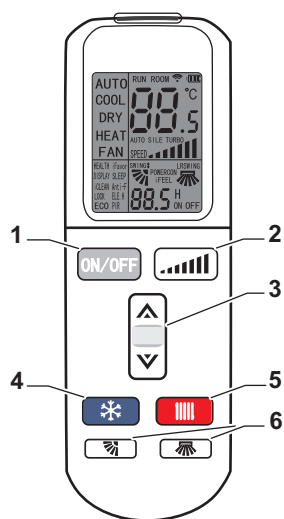

MW-6070190-01

	Funktion	Verfahren
1	<b>ON/OFF</b>	Die Taste <b>ON/OFF</b> drücken, um die Klimaanlage EIN- oder AUSZUSCHALTEN.
2		Die Taste  drücken, um die Gebläsestufe einzustellen. Die Gebläsestufe wird bei jedem Drücken der Taste in dieser Reihenfolge geändert: <div style="border: 1px solid black; padding: 5px; width: fit-content; margin: 5px auto;">           → Low → Mid → High → Auto →         </div>
3	Temperaturren ▲ ▼	Die Taste ▲ oder ▼ drücken, um die Temperatur einzustellen. <ul style="list-style-type: none"> <li>• ▲ erhöht die eingestellte Temperatur.</li> <li>• ▼ verringert die eingestellte Temperatur.</li> <li>• Die Taste ▲ oder ▼ gedrückt halten, um die eingestellte Temperatur per Schnelldurchlauf zu ändern.</li> </ul>
4		Die -Taste drücken, um den Kühlmodus zu aktivieren.
5		Die -Taste drücken, um den Heizmodus zu aktivieren.
6		Die Tasten  oder  drücken, um den Luftstrom automatisch nach oben und unten oder nach links und rechts zu dirigieren. Wenn sich die Lamellen in der gewünschten Position befinden, die Taste erneut drücken, damit die Lamellen die Bewegung stoppen und in ihrer Position verbleiben.

Abb.24 Zusatzfunktionen

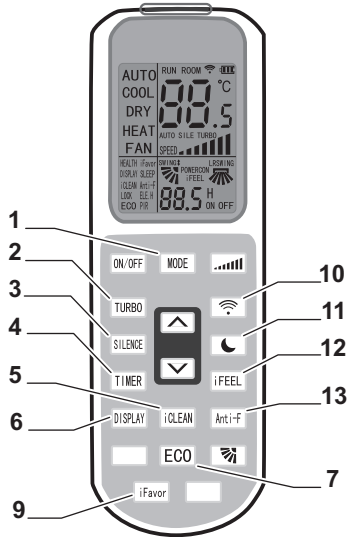



MW-6070191-01

Tab.5

	Funktion	Verfahren
1	<b>MODE</b>	Die Betriebsmodi in der folgenden Reihenfolge ändern: <span style="float: right;">AUTO → COOL → DRY → HEAT → FAN</span>
2	<b>TURBO</b>	Die Funktion <b>TURBO</b> aktivieren. Wenn die Funktion <b>TURBO</b> aktiv ist, wird auf dem Display der Fernbedienung das Symbol <b>TURBO</b> angezeigt. <ul style="list-style-type: none"> <li>• Diese Funktion zwingt das Gerät dazu, mit voller Kapazität zu arbeiten, wobei das schnelle Erreichen des Sollwertes Vorrang vor einem effizienten Betrieb hat.</li> <li>• Nach dem Einschalten ist das Gerät standardmäßig auf "Turbo aus" eingestellt.</li> <li>• Diese Funktion ist in den Betriebsmodi <b>AUTO</b>, <b>DRY</b>, <b>FAN</b> nicht verfügbar. Das Symbol <b>TURBO</b> erscheint in diesen Fällen nicht auf dem Display der Fernbedienung.</li> </ul>
3	<b>SILENCE</b>	Den Modus <b>SILENCE</b> aktivieren. Wenn der Modus <b>SILENCE</b> aktiv ist, wird auf dem Display der Fernbedienung das Symbol <b>SILENCE</b> angezeigt. Diese Funktion sorgt dafür, dass die Klimaanlage mit einer sehr niedrigen Drehzahl arbeitet.
4	<b>TIMER</b>	Mit der Funktion <b>TIMER</b> können Sie die verbleibende Zeit bis zum Ein- oder Ausschalten der Klimaanlage festlegen. Beispiel: Sie möchten, dass sich die Klimaanlage um 23 Uhr ausschaltet und es ist 19 Uhr. Dann müssen Sie die Klimaanlage so einstellen, dass sie sich innerhalb von 4 Stunden ausschaltet. Einstellen, wann sich Ihre Klimaanlage ein- oder ausschaltet. <ul style="list-style-type: none"> <li>• Mit ausgeschalteter Fernbedienung die Taste <b>TIMER</b> drücken. Auf dem Display erscheint <b>ON</b> zusammen mit dem Timer, der von 0,5 bis 24 h einstellbar ist.</li> <li>• Den Timer mit den Pfeiltasten einstellen. Jeder Tastendruck erhöht oder verringert den Timer um 0,5 Stunden für die ersten 10 Stunden. Nach den ersten 10 Stunden ändert sich das Intervall auf eine Stunde.</li> <li>• Durch erneutes Drücken der Taste <b>TIMER</b> wird der Timer aktiviert.</li> <li>• Bei aktivierter Zeitschaltuhr können weitere Funktionen zur Regulierung der Klimaanlage aktiviert werden (Betriebsart, Temperatur, Schwenken der Lamellen, Gebläsestufe usw.). Das Display der Fernbedienung zeigt alle Einstellungen an und speichert sie. Wenn der Timer die eingestellte Zeit erreicht hat, geht die Klimaanlage mit den aktuellen Einstellungen in Betrieb.</li> </ul>
5	<b>iCLEAN</b>	Den Staub aus dem Wärmetauscher in der Inneneinheit entfernen und das enthaltene Wasser trocknen, um Schimmelbildung zu verhindern. <ul style="list-style-type: none"> <li>• Wenn auf der Fernbedienung OFF angezeigt wird, diese Taste drücken, um die Funktion <b>iCLEAN</b> einzuschalten. Die Funktion wird 30 Minuten lang ausgeführt.</li> <li>• Um die Funktion <b>iCLEAN</b> auszuschalten, die Taste <b>iCLEAN</b> oder <b>ON/OFF</b> erneut drücken.</li> <li>• Die Reinigungsfunktion schaltet sich nach ca. 30 Minuten Betrieb ohne Betätigung von selbst aus.</li> </ul>
6	<b>DISPLAY</b>	Das LCD-Display der Inneneinheit ein- oder ausschalten. Je nach Betriebsmodus erscheint eine der folgenden Anzeigen: <ul style="list-style-type: none"> <li>• Raumtemperatur im Modus <b>FAN</b></li> <li>• Solltemperatur im Kühl-/Heiz-/Entfeuchtungsmodus</li> <li>• Fehlercode bei Auftreten eines Fehlers</li> </ul>



	Funktion	Verfahren
7	<b>ECO</b>	Die Funktion <b>ECO</b> einschalten. Wenn die Funktion <b>ECO</b> eingeschaltet ist, gibt die Klimaanlage dem effizienten Betrieb Vorrang, was zu einem reduzierten Stromverbrauch in den nächsten 8 Stunden führt. Nach 8 Stunden wird diese Funktion automatisch abgeschaltet.
9	<b>iFavor</b>	Benutzereinstellungen speichern. Mit dieser Taste werden die Benutzereinstellungen bezüglich Betriebsart, Gebläsedrehzahl, Temperatureinstellung und Lamellenneigung gespeichert. Die Taste <b>iFavor</b> 3 Sekunden lang gedrückt halten, bis das Symbol <b>iFavor</b> auf dem Display der Fernbedienung erscheint und dreimal blinkt, um die aktuellen Einstellungen zu speichern. Die Taste zu einem beliebigen Zeitpunkt einmal drücken, um zu den gespeicherten Einstellungen zurückzukehren.
10		Funktion bei diesem Produkt nicht verfügbar.
11		Den Nachtmodus aktivieren. Wenn der Nachtmodus aktiv ist, wird auf dem Display der Fernbedienung das Symbol  angezeigt. <ul style="list-style-type: none"> <li>• Wenn der Nachtmodus aktiviert ist, wird die eingestellte Temperatur im Kühlbetrieb nach einer Stunde automatisch um 1 °C und nach einer weiteren Stunde um weitere 1 °C erhöht.</li> <li>• Im Heizbetrieb wird die eingestellte Temperatur nach 1 Stunde automatisch um 2 °C und nach einer weiteren Stunde um weitere 2 °C verringert.</li> <li>• Der Nachtmodus wird automatisch nach 7 Stunden deaktiviert, und die Klimaanlage schaltet sich aus.</li> <li>• Durch Drücken der Tasten <b>MODE</b> oder <b>ON/OFF</b> wird der Nachtmodus ausgeschaltet.</li> </ul>
12	<b>iFEEL</b>	Die Funktion <b>iFEEL</b> aktivieren. Wenn diese Funktion aktiviert ist, zeigt das Display der Fernbedienung die aktuelle Raumtemperatur an. Wenn sie nicht aktiviert ist, zeigt das Display der Fernbedienung die eingestellte Temperatur an. Diese Funktion ist mit der Betriebsart <b>FAN</b> nicht kompatibel.
13	<b>Anti-F</b>	Die Funktion <b>Anti-FUNGUS</b> aktivieren. Diese Funktion dient dazu, den Wärmetauscher in der Inneneinheit zu trocknen und so Kondensation zu verhindern, die Schimmel und unangenehme Gerüche verursachen kann. <ul style="list-style-type: none"> <li>• Diese Funktion ist werkseitig deaktiviert und kann nach Belieben aktiviert oder deaktiviert werden.</li> <li>• Wenn die Funktion aktiviert ist, sollte die Klimaanlage ausgeschaltet bleiben, bis die Funktion vollständig abgeschlossen ist.</li> <li>• Diese Funktion ist nicht aktiviert, wenn der Timer aktiviert ist oder der Nachtbetrieb eingeschaltet ist.</li> </ul> <p>Zum Aktivieren der Funktion folgendermaßen vorgehen:</p> <ul style="list-style-type: none"> <li>• Die Taste <b>Anti-FUNGUS</b> drücken, wenn Klimaanlage und Fernbedienung auf <b>OFF</b> gestellt sind. Die Klimaanlage gibt zwei Serien von fünf Pieptönen ab, um anzuzeigen, dass die Funktion aktiviert ist.</li> <li>• Die Klimaanlage bleibt in dieser Funktion, es sei denn, die Klimaanlage wird vollständig ausgeschaltet oder die Funktion wird manuell gestoppt.</li> <li>• Um die Funktion auszuschalten, die Taste <b>Anti-FUNGUS</b> gedrückt halten, wenn die Klimaanlage und die Fernbedienung auf <b>OFF</b> gestellt sind. Das Gerät gibt zunächst fünf, dann drei Pieptöne ab und zeigt damit an, dass die Funktion deaktiviert wurde.</li> </ul>

### 5.3 Betrieb ohne Fernbedienung

Sollte die Fernbedienung nicht verwendet werden können, lässt sich die Klimaanlage auch manuell bedienen.

### 5.3.1 Manuelles Ein- oder Ausschalten des Gerätes

Abb.25

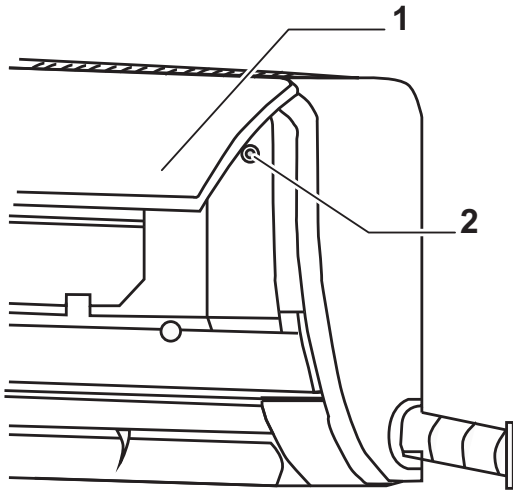

MW-6020063-1

1. Die vordere Verkleidung anheben.
2. Die Taste in der Öffnung auf der rechten Seite der Klimaanlage finden. Die Klimaanlage arbeitet im Automatikmodus mit einer voreingestellten Temperatur von 24 °C.

**i Wichtig:**  
Die Taste kann an einer anderen Stelle auf der rechten Seite der Klimaanlage angebracht sein.

## 6 Wartung

### 6.1 Standardmäßige Wartung



#### Vorsicht!

Im Inneren des Gerätes können sich Verunreinigungen ansammeln, die eine Verstopfung des Abflusses, unangenehme Gerüche, Wasserlecks, einen unzureichenden Luftstrom oder eine ungenügende Kühl- oder Heizleistung verursachen können. Die Anlage stets von einem qualifizierten Fachhandwerker überprüfen und reinigen lassen. Bei dem Versuch, die Innen- oder Außeneinheit selbst zu öffnen und im Inneren zu reinigen, kann die Klimaanlage beschädigt werden.

Eine ordnungsgemäße Wartung gewährleistet die einwandfreie Funktion der Klimaanlage und verhindert Schäden an den Geräten.

Zu Saisonbeginn sollten folgende Punkte überprüft werden:

- Es sind keine physischen Hindernisse am Lufteinlass oder -auslass der Innen- oder Außeneinheit vorhanden. Diese verhindern den einwandfreien Betrieb des Gerätes und können teure Schäden an Ihrem Gerät verursachen.
- Die elektrischen Leitungen sind in gutem Zustand, insbesondere das Erdungskabel. Wenn sie beschädigt sind, sollten sie von einem Fachhandwerker repariert oder ausgetauscht werden.
- Sicherstellen, dass die Abflüsse nicht verstopft sind, damit das Wasser frei abfließen kann.
- Sicherstellen, dass die Filter richtig gereinigt sind.

Am Ende der Saison sollten folgende Maßnahmen durchgeführt werden:

- Die Klimaanlage für 2-3 Stunden im Gebläsebetrieb laufen lassen, um die Feuchtigkeit aus der Inneneinheit zu entfernen.
- Wenn die Klimaanlage für längere Zeit nicht benutzt wird, den Netzstecker ziehen. Wenn das Gerät über die Regelung ausgeschaltet wird, verbraucht es weiterhin eine geringe Menge an Strom.

## 6.2 Reinigen der Inneneinheit



### Vorsicht!

- Die Inneneinheit nicht mit Wasser mit über 45 °C reinigen, da sie sich dadurch verformen oder ausbleichen kann.
- Nicht zu verwenden sind: Verdüner, Polierpulver, chemische Reinigungs- oder Lösungsmittel, Benzol oder andere flüchtige Chemikalien.
- Keine flüssigen Reinigungsmittel oder korrosiven Produkte verwenden.
- Kein Wasser oder andere Flüssigkeiten auf das Gerät spritzen.
- Nicht ins Innere sprühen, um Schäden und Stromschläge zu vermeiden.

1. Die Klimaanlage ausschalten und den Netzstecker ziehen.
2. Die Inneneinheit mit einem trockenen oder mit warmem Wasser angefeuchteten Lappen reinigen.

## 6.3 Reinigen des Luftfilters

Um die beste Leistung zu gewährleisten, wird empfohlen, den Luftfilter mindestens einmal im Monat zu reinigen.

1. Die Klimaanlage ausschalten.
2. Die Frontverkleidung der Inneneinheit anheben, bis sie einrastet.
3. Den Luftfilter herausnehmen.
4. Den Filter mit einem Staubsauger oder unter fließendem Wasser reinigen. Wenn der Filter stark verschmutzt ist, diesen mit einem sanften Reinigungsmittel und warmem Wasser (unter 45 °C) waschen.
5. Den Filter trocknen.



### Vorsicht!

Nicht in direktem Sonnenlicht trocknen.

6. Den Filter wieder in das Gerät einbauen.



### Wichtig:

Sicherstellen, dass er richtig befestigt ist.

7. Die Frontverkleidung der Inneneinheit absenken, bis sie einrastet.

## 6.4 Auswechseln der Batterien der Fernbedienung

Abb.26

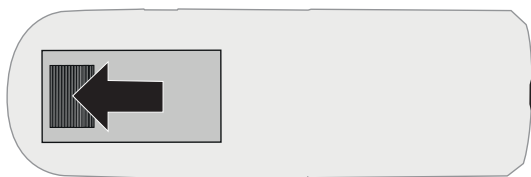

MW-6020242-1



### Wichtig:

Ausschließlich Alkalibatterien und keine wiederaufladbaren Batterien verwenden.



### Warnung!

Die Batterien sind ordnungsgemäß gemäß den örtlichen Vorschriften zu entsorgen.

1. Die Schiebeabdeckung an der Rückseite in Pfeilrichtung öffnen.
2. Zwei neue Batterien (AAA) unter Beachtung der Polarität (+/-) einlegen.
3. Die Abdeckung wieder aufsetzen.

## 7 Fehlerbehebung

Wenn ein Fehler oder eine Funktionsstörung auftritt, den Fehler in der folgenden Tabelle ermitteln und die Möglichkeiten der Abhilfe prüfen. Wenn Sie den Fehler nicht selbst beheben können, wenden Sie sich an einen autorisierten Wartungsmechaniker.

**Wichtig:**

Wenn das Problem auch nach diesen Überprüfungen fortbesteht oder wenn Sie einen Brandgeruch feststellen, stellen Sie den Betrieb sofort ein, schalten Sie den Stromkreis aus und wenden Sie sich an autorisiertes Servicepersonal.

Tab.6

Problem oder Störung	Mögliche Ursachen	Abhilfe
Die Klimaanlage schaltet nicht ein.	<ul style="list-style-type: none"> <li>• Die Klimaanlage ist ausgeschaltet.</li> <li>• Die Hauptstromversorgung ist ausgeschaltet.</li> <li>• Die Fernbedienung ist ausgeschaltet.</li> </ul>	<ul style="list-style-type: none"> <li>• Prüfen, ob die Netzspannung vorhanden ist.</li> <li>• Prüfen, ob die Klimaanlage eingeschaltet ist.</li> <li>• Prüfen, ob die Fernbedienung funktioniert.</li> </ul>
Die Fernbedienung funktioniert nicht.	<ul style="list-style-type: none"> <li>• Die Batterien sind leer.</li> <li>• Die Entfernung zwischen Inneneinheit und Fernbedienung ist zu groß.</li> <li>• Ein Hindernis stört den Empfang.</li> </ul>	<ul style="list-style-type: none"> <li>• Den Zustand der Batterien prüfen.</li> <li>• Die Batterien austauschen.</li> <li>• Sicherstellen, dass der Abstand zwischen der Fernbedienung und der Inneneinheit weniger als 8 m beträgt.</li> <li>• Hindernisse zwischen der Fernbedienung und der Inneneinheit entfernen.</li> </ul>
Die Klimaanlage kühlt/heizt nicht richtig.	<ul style="list-style-type: none"> <li>• Die Fernbedienung ist nicht korrekt konfiguriert.</li> <li>• Die Inneneinheit funktioniert nicht ordnungsgemäß.</li> <li>• Ein anderes Gerät ist in Betrieb.</li> <li>• Türen oder Fenster sind geöffnet.</li> </ul>	<ul style="list-style-type: none"> <li>• Überprüfen, ob die eingestellte Temperatur richtig konfiguriert ist.</li> <li>• Sicherstellen, dass der Lufteinlass nicht versperrt ist.</li> <li>• Den Luftfilter auf Verschmutzung prüfen.</li> <li>• Sicherstellen, dass die Gebläsedrehzahl nicht zu niedrig eingestellt ist.</li> <li>• Sicherstellen, dass keine anderen Geräte den Raum erwärmen, während die Klimaanlage kühlt.</li> <li>• Alle Türen und Fenster schließen.</li> </ul>
Es dauert eine Weile, bis die Inneneinheit startet.	<ul style="list-style-type: none"> <li>• Das Gerät wurde gerade erst ausgeschaltet.</li> </ul>	3 Minuten warten und das Gerät wieder einschalten.
Wenn das Gerät in Betrieb geht, sind ungewöhnliche Gerüche wahrnehmbar.	<ul style="list-style-type: none"> <li>• Gerüche oder Bakterien, die aus dem Raum aufgenommen werden, können sich im Inneren des Gerätes ansammeln und unangenehme Gerüche erzeugen.</li> <li>• Filter und Anlage sind verunreinigt.</li> </ul>	<ul style="list-style-type: none"> <li>• Die Filter reinigen</li> <li>• Wenn der Geruch anhält, das Gerät von einem Fachhandwerker reinigen lassen.</li> </ul>
Beim Kühlen sind Strömungsgeräusche ähnlich wie fließendes Wasser hörbar.	<ul style="list-style-type: none"> <li>• Der Kältemittelfluss in der Inneneinheit kann ein Geräusch verursachen.</li> </ul>	Dieses Geräusch ist normal.
Beim Kühlen tritt weißer Dampf aus der Inneneinheit aus.	<ul style="list-style-type: none"> <li>• Großer Temperaturunterschied zwischen der Inneneinheit und der Luft im Raum.</li> </ul>	Dies ist normal. Kalte, trockene Luft aus der Klimaanlage kann kondensieren, wenn sie mit warmer, feuchter Luft im Raum in Kontakt kommt.
Beim Heizen tritt weißer Dampf aus der Inneneinheit aus.	<ul style="list-style-type: none"> <li>• Während des Abtauens entsteht Feuchtigkeit.</li> </ul>	Dies ist normal.
Während des Betriebs sind Geräusche zu hören.	<ul style="list-style-type: none"> <li>• Der Kältemittelfluss in der Inneneinheit kann ein Geräusch verursachen.</li> </ul>	<ul style="list-style-type: none"> <li>• Dieses Geräusch ist normal.</li> <li>• Durch das fließende Kältemittel kann ein leises Pfeifen entstehen, dies ist normal.</li> <li>• Ein knirschendes Geräusch kann aufgrund von durch Temperaturveränderungen bedingter Verformung des Kunststoffes entstehen.</li> </ul>

## 8 Außerbetriebsetzung und Entsorgung

---

### 8.1 Vorgehen bei der Außerbetriebnahme

---

Vorübergehende oder endgültige Außerbetriebnahme der Klimaanlage:

1. Die Klimaanlage ausschalten.
2. Die Stromversorgung der Klimaanlage abschalten (Außen- und Inneneinheit).
3. Den Heizungsfachmann benachrichtigen.

### 8.2 Entsorgung und Recycling

---

Abb.27



#### Warnung!

Ausbau und Entsorgung der Klimaanlage müssen von einem qualifizierten Heizungsfachmann unter Einhaltung der geltenden örtlichen und nationalen Vorschriften durchgeführt werden.

## 9 Energieeinsparungen

---

Energiespartipps:

- Den Aufstellungsort isolieren und belüften.
- Den besten Standort für die Klimaanlage wählen.
- Die Differenz zwischen Innen- und Außentemperatur sollte 8 °C nicht überschreiten.
- Beim Verlassen des Hauses am Abend die Klimaanlage ausschalten oder den Sollwert anpassen, z. B. von 25 °C auf 28 °C (dies gilt für schwere Gebäude mit hoher Trägheit).
- Den Thermostat nicht zu niedrig einstellen (die Raumtemperatur sinkt dadurch nicht schneller).
- Fenster und Türen in einem klimatisierten Raum gut schließen.
- Die Filter reinigen.
- Die Klimaanlage regelmäßig warten.
- Alle Hindernisse vor der Außeneinheit entfernen, die den Abzug der warmen Luft behindern könnten (Wände, Pflanzen usw.).

# Contents



<b>1</b>	<b>Safety instructions and recommendations</b>	<b>47</b>
1.1	General safety instructions	47
1.2	General safety precautions	48
1.3	Electrical wiring	48
1.4	About R32 refrigerant	49
1.5	Liabilities	49
1.6	Indoor unit safety precautions	50
<b>2</b>	<b>Symbols used in the manual</b>	<b>50</b>
<b>3</b>	<b>Homologations</b>	<b>50</b>
3.1	Factory test	50
3.2	Declaration of conformity	51
<b>4</b>	<b>Description of the product</b>	<b>51</b>
4.1	Indoor unit	51
4.2	LCD display	52
4.3	Remote control	52
4.4	Outdoor unit	53
<b>5</b>	<b>Operation</b>	<b>53</b>
5.1	Recommendations	53
5.2	Using the remote control	53
5.3	Operation without remote control	55
5.3.1	Manually turning the unit on or off	56
<b>6</b>	<b>Maintenance</b>	<b>56</b>
6.1	Standard maintenance	56
6.2	Cleaning the indoor unit	57
6.3	Cleaning the air filter	57
6.4	Changing the batteries of the remote control	57
<b>7</b>	<b>Troubleshooting</b>	<b>57</b>
<b>8</b>	<b>Decommissioning and disposal</b>	<b>58</b>
8.1	Decommissioning procedure	58
8.2	Disposal and recycling	59
<b>9</b>	<b>Energy savings</b>	<b>59</b>

# 1 Safety instructions and recommendations

## 1.1 General safety instructions

<b>Operation</b>	 <p><b>Danger</b> This appliance can be used by children aged from 8 years and above and persons with reduced physical, sensory or mental capabilities or lack of experience and knowledge if they have been given supervision or instruction concerning use of the appliance in a safe way and understand the hazards involved. Children shall not play with the appliance. Children must not carry out any unsupervised cleaning or maintenance operations.</p>
<b>General</b>	<ul style="list-style-type: none"> <li>• Before any work on the appliance, carefully read all documents that are provided with the air conditioner. These documents are also available on our website. See the <b>back cover</b>.</li> <li>• Only qualified professionals are authorised to carry out installation, commissioning, maintenance, repair or removal work on the air conditioner and the installation. They must respect prevailing local and national regulations during fitting, installation and maintenance of the installation.</li> <li>• This air conditioner is not supposed to be used at altitudes over 2000 meters above sea level.</li> <li>• Keep this document close to the place where the appliance is installed.</li> </ul>
<b>Precautions</b>	<ul style="list-style-type: none"> <li>• All work on the refrigeration circuit must be done by a qualified professional, according to prevailing codes of practice and safety in the profession (recovery of the refrigerant, brazing under nitrogen).</li> <li>• By qualified professional, we mean a person who has the qualifications pertaining to this refrigerant handling and piping work as stipulated by the local laws and regulations, and who has been trained in matters relating to refrigerant handling and piping work on the indoor unit and outdoor unit.</li> <li>• Commissioning must be performed by a qualified professional.</li> <li>• Do not make any modifications to the air conditioner without the written consent of the manufacturer. To benefit from warranty cover, no modifications should be made to the appliance.</li> <li>• Use only original spare parts.</li> </ul>

## 1.2 General safety precautions



 <b>Warning</b> <ul style="list-style-type: none"> <li>• Do not remove the power cable while the unit is running or with wet hands. Doing so may result in electric shocks and fires.</li> <li>• Do not remove the protective grilles or insert hands or objects into the sockets or where the air comes through.</li> <li>• Do not use any sprays or insecticides on the units. Doing so may result in a fire.</li> <li>• Do not modify the units. Do not attempt to repair the units yourself. Any incorrect or unsuitable intervention may result in fires, electric shocks or leakage of water or refrigerant.</li> </ul>
 <b>Caution</b> <ul style="list-style-type: none"> <li>• Do not pull, stretch or deform the power cable in any way. Doing so may damage the unit or cause an electric shock.</li> <li>• Don't share the socket with other electric appliances, or use a broken cord. Doing so may cause electric shocks or fires.</li> <li>• After switching on the air conditioner, do not switch it off for at least 5 minutes. This prevents oil from returning to the compressor.</li> <li>• Do not use liquid detergents or corrosive products to clean the air conditioner. These may cause damage or electric shocks.</li> </ul>
<ul style="list-style-type: none"> <li>• The air conditioner is only designed for climate control in indoor environments with surface areas and conditions of use appropriate for the installed capacity. Never use it for other purposes.</li> <li>• The air conditioner may only be installed, plumbed in and wired by installers who meet the technical and professional requirements to install and maintain such systems.</li> <li>• This type of indoor unit does not use an electric heater. You cannot install an electric heater or an electric stove at the installation site.</li> <li>• Periodically check the conditions of installation of the unit. Have the system checked by qualified personnel.</li> <li>• In the event that the power cable is damaged, it must be replaced. Use a type of cable featured in the manual only. The cable must be replaced by trained, qualified personnel only.</li> <li>• Clean the dust on the plug regularly.</li> <li>• All-pole switch must be installed in the fixed wiring and the distance between contacts should be no less than 3.0 mm.</li> <li>• If your air conditioner is permanently connected to the fixed wiring and have a leakage current that may exceed 10 mA, a leakage protector must be installed in the fixed wiring.</li> <li>• The power supply circuit should have leakage protector and power switch with a capacity of more than 1.5 times the maximum current.</li> <li>• If you are not using the air conditioner for an extended period of time, turn off the power switch to save electricity.</li> <li>• If you are not using the air conditioner for an extended period of time, take out the batteries from the remote control.</li> <li>• Use the omnipolar switch or plug to switch off the air conditioner and disconnect power in the event of air conditioner malfunctioning. If the problem persists, contact your local assistance service.</li> <li>• Do not turn the air conditioner on or off using the power switch or plug.</li> <li>• Do not stand or put things on top of the outdoor unit.</li> </ul>

## 1.3 Electrical wiring

<b>General</b>	<ul style="list-style-type: none"> <li>• Only a qualified installer or qualified service person is allowed to carry out the electrical work of the indoor and outdoor units. Under no circumstances must this work be done by an unqualified individual since failure to carry out the work properly may result in electric shocks and/or electrical leaks.</li> <li>• The appliance must be installed in accordance with national wiring regulations. Capacity shortages in the power supply circuit or an incomplete installation may cause an electric shock or fire.</li> </ul>
<b>Precautions</b>	<div style="background-color: #e0e0e0; padding: 5px;">  <b>Danger</b> <p>Before any wiring work on the electrical circuit, switch off the power supply, check that no voltage is present and secure the circuit breaker with a circuit breaker lock-out.</p> </div> <p>If a power supply cable comes with the appliance and it turns out to be damaged, it must be replaced by the manufacturer, its after sales service or persons with similar qualifications in order to avoid danger.</p>



## 1.4 About R32 refrigerant

<b>Precautions</b>	<p>This product contains fluorinated greenhouse gases.</p> <div style="background-color: #f0f0f0; padding: 5px;"> <p> <b>Warning</b></p> <ul style="list-style-type: none"> <li>• Do not use means to accelerate the defrosting process or to clean, other than those recommended by the manufacturer.</li> <li>• The appliance shall be stored in a room without continuously operating ignition sources (for example: open flames, an operating gas appliance or an operating electric heater).</li> <li>• Do not pierce or burn.</li> <li>• Be aware that refrigerants may not contain an odour.</li> </ul> </div> <div style="background-color: #f0f0f0; padding: 5px; margin-top: 10px;"> <p> <b>Warning</b></p> <ul style="list-style-type: none"> <li>• The refrigerant inside the unit is flammable and toxic. If the refrigerant leaks in the room and comes in contact with fire from a burner, a heater, or a cooker, it may result in fire or the formation of a harmful gas. When a leak is detected, turn off any combustible heating devices, ventilate the room and contact the dealer from which you purchased the unit.</li> <li>• Do not use the unit until a qualified installer confirms that the section from which the refrigerant leaked has been repaired.</li> </ul> </div> <ul style="list-style-type: none"> <li>• Do not vent gases into the atmosphere.</li> <li>• When installing, relocating, or servicing the air conditioner, only use the specified refrigerant (R32) to charge the refrigerant lines. Do not mix it with any other refrigerant and do not allow air, liquids or other gases to remain in the lines.</li> </ul>
--------------------	--

## 1.5 Liabilities

Manufacturer's liability	<p>Our products are manufactured in compliance with the requirements of the various Directives applicable. They are therefore delivered with the <b>CE</b> marking and any documents necessary. In the interests of the quality of our products, we strive constantly to improve them. We therefore reserve the right to modify the specifications given in this document.</p> <p>Our liability as manufacturer may not be invoked in the following cases:</p> <ul style="list-style-type: none"> <li>• Failure to abide by the instructions on installing the appliance.</li> <li>• Failure to abide by the instructions on using the appliance.</li> <li>• Faulty or insufficient maintenance of the appliance.</li> </ul>
Installer's liability	<p>The installer is responsible for the installation and initial commissioning of the appliance. The installer must observe the following instructions:</p> <ul style="list-style-type: none"> <li>• Read and follow the instructions given in the manuals provided with the appliance.</li> <li>• Install the appliance in compliance with prevailing legislation and standards.</li> <li>• Carry out initial commissioning and any checks necessary.</li> <li>• Explain the installation to the user.</li> <li>• If maintenance is necessary, warn the user of the obligation to check the appliance and keep it in good working order.</li> <li>• Give all the instruction manuals to the user.</li> </ul>
User's liability	<p>To guarantee optimum operation of the system, the user must follow the instructions below:</p> <ul style="list-style-type: none"> <li>• Read and follow the instructions given in the manuals provided with the appliance.</li> <li>• Call on a qualified professional to carry out installation and initial commissioning.</li> <li>• Get your installer to explain your installation to you.</li> <li>• Have the required inspections and maintenance carried out by a qualified installer.</li> <li>• Keep the instruction manuals in good condition close to the appliance.</li> </ul>

## 1.6 Indoor unit safety precautions



### Warning

- Do not direct the jet of air directly onto people, animals or plants. Failure to do so could result in serious health problems.



### Caution

- Do not place objects of any kind inside the indoor unit.
- Check that the accessories are included in the indoor unit.
- Do not block the entrances to the air inlets and outlets. Doing so will significantly reduce the heating and cooling capacity.
- Close doors and windows while the air conditioner is running.
- Make sure the temperature in the environment is appropriate, especially in the presence of bedridden elderly persons, children or disabled persons.
- In cooling mode, the selected temperature should not be more than 5 °C lower than the outdoor temperature. This optimises both well being and energy savings.
- Only use the remote control to direct the flow of air. Do not force the direction of the louvres using your hands.
- Do not place objects under the indoor unit as they could get wet if humidity exceeds 80% or if the condensation drain gets blocked.
- Ensure the environment is aired frequently, especially if there are multiple people or gas appliances in the place where the air conditioner is installed.
- Under no circumstances use the air conditioner to cool food or dry clothes.
- Clean the air filters every two weeks.

## 2 Symbols used in the manual

This manual uses various danger levels to draw attention to special instructions. We do this to improve user safety, to prevent problems and to guarantee correct operation of the appliance.



### Danger

Risk of dangerous situations that may result in serious personal injury.



### Danger of electric shock

Risk of electric shock.



### Warning

Risk of dangerous situations that may result in minor personal injury.



### Caution

Risk of material damage.



### Important

Please note: important information.



### See

Reference to other manuals or pages in this manual.

## 3 Homologations

### 3.1 Factory test

Before leaving the factory, each indoor unit is tested on the following items:

- Leak-tightness of the refrigerant circuit
- Electrical safety

### 3.2 Declaration of conformity

The unit complies with the standard type described in the EC declaration of conformity. It has been manufactured and commissioned in accordance with European directives.

The original declaration of conformity is available from the manufacturer.

## 4 Description of the product

### 4.1 Indoor unit

Fig.28

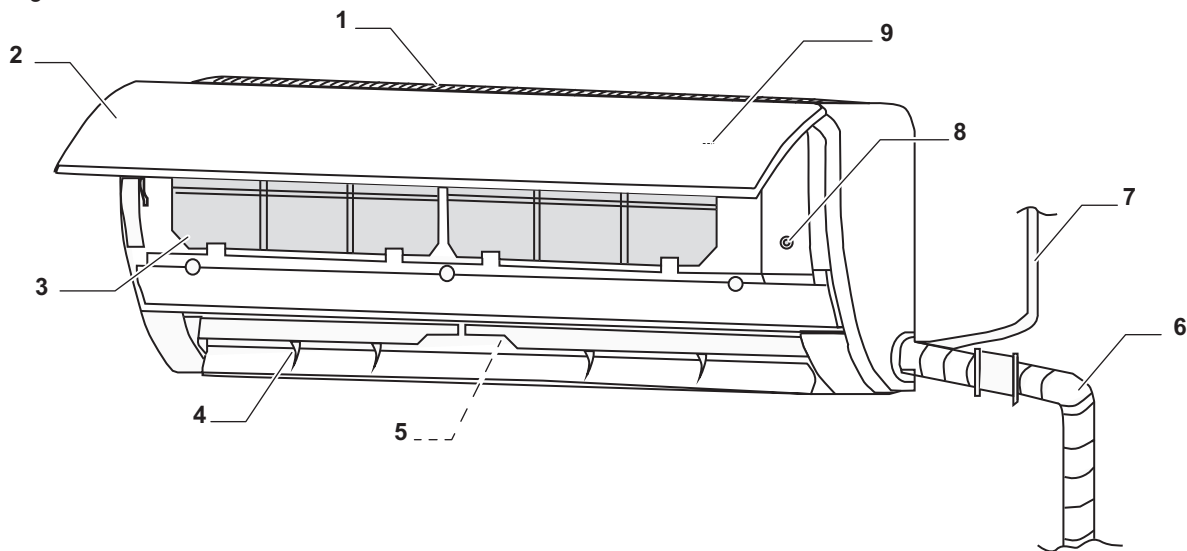

MW-6020011-02

- |                  |                         |
|------------------|-------------------------|
| 1 Air inlet grid | 6 Refrigerant piping    |
| 2 Front panel    | 7 Power cable           |
| 3 Filters        | 8 Forced control button |
| 4 Louvres        | 9 Display               |
| 5 Fans           |                         |

## 4.2 LCD display

Fig.29

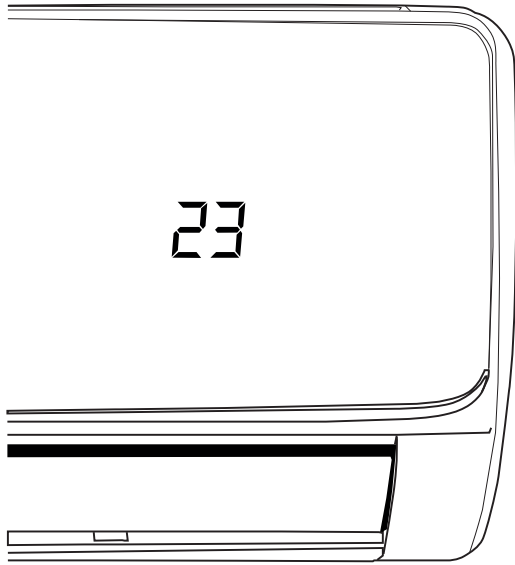

The LCD display can be turned on and off with the remote control. Depending on the operating mode, it displays one of the following:

- Room temperature when in FAN mode
- Setpoint temperature when in cooling/heating/dehumidification mode
- Error code when an error has occurred. In this case, contact the installer to correct the error.

MW-6020111-2

## 4.3 Remote control

Fig.30

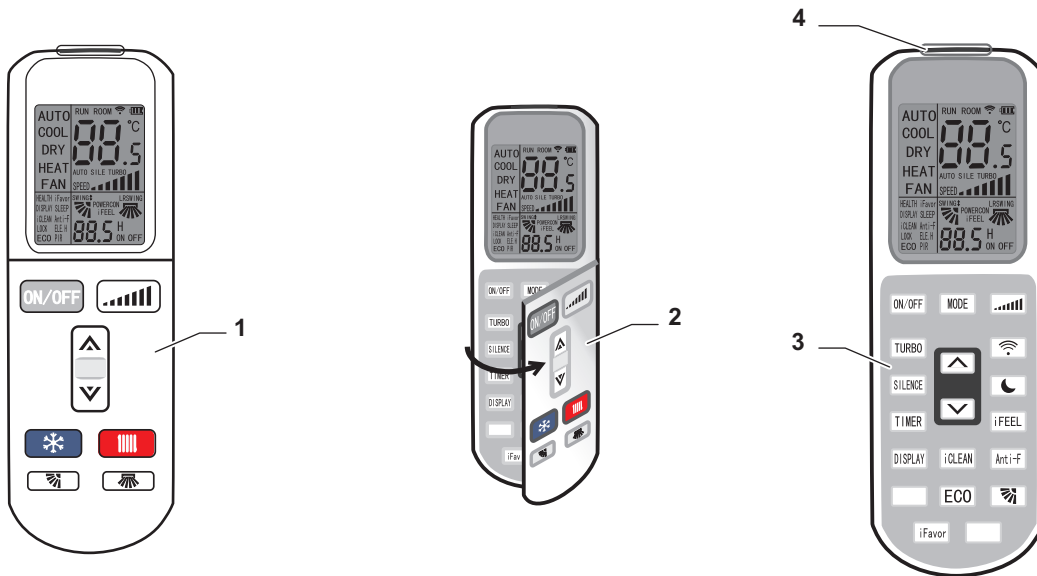

- 1 Main functions
- 2 Flap to access additional functions

- 3 Additional functions
- 4 Signal transmitter

MW-6070189-01

## 4.4 Outdoor unit

Fig.31

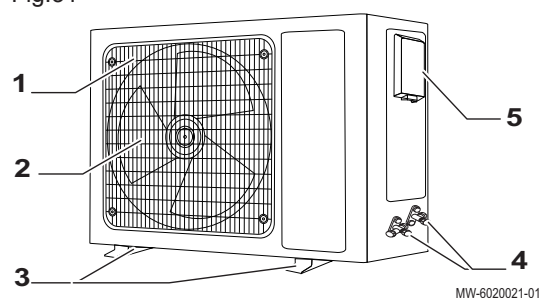

- 1 Air outlet grid
- 2 Fan
- 3 Floor brackets
- 4 Refrigerant connections
- 5 Electric connections

## 5 Operation

### 5.1 Recommendations

When using the remote control, keep in mind the following:

- The remote control must be less than 8 metres away from the receiver.
- Point the remote control at the unit.
- Make sure there are no obstacles between the remote control and the unit.
- Do not throw or drop the remote control.
- Do not expose the remote control to direct sunlight or place it close to heating appliances or other sources of heat.
- Do not place it close to heating appliances or other sources of heat.
- Use alkaline and non rechargeable batteries.
- If you are not intending to use the remote control for an extended period of time, remove the batteries.
- Replace the batteries if there is no signal transmission to the indoor unit (accompanied by a beep) or if the transmission symbol does not appear on the remote control LCD.
- The batteries should be disposed of properly, in compliance with local regulations.

### 5.2 Using the remote control

Fig.32 Main functions

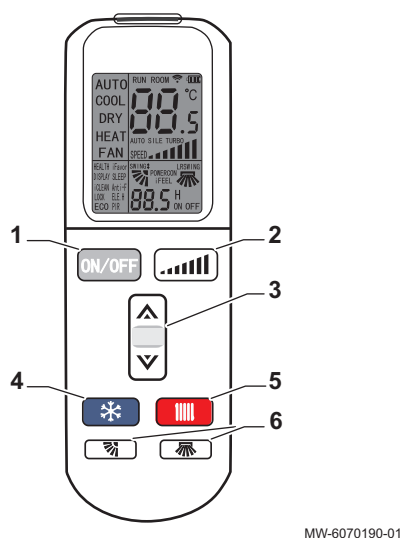

	Function	Procedure
1	ON/OFF	Press ON/OFF to turn ON or OFF the air conditioner.
2		Press the  button to adjust the fan speed. The fan speed is changed in this sequence each time you press the button:  →  →  →
3	Temperatures	Press the  or  button to adjust the temperature. <ul style="list-style-type: none"> <li>•  increases the set temperature.</li> <li>•  decreases the set temperature.</li> <li>• Hold down the  or  buttons to quickly change the set temperature.</li> </ul>
4		Press the  button to turn on the cooling mode.
5		Press the  button to turn on the heating mode.
6		Press the  or  buttons to adjust automatically the air flow up and down or left and right. When the louvres are in the desired position, press the button again to stop the louvres from moving and maintain their position.

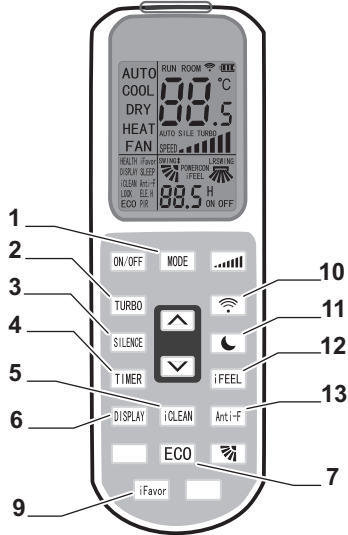

Fig.33 Additional functions



MW-6070191-01

Tab.7

Function	Procedure
1 <b>MODE</b>	Change operating modes in the following sequence: $AUTO \rightarrow COOL \rightarrow DRY \rightarrow HEAT \rightarrow FAN$
2 <b>TURBO</b>	<p>Activate <b>TURBO</b> function. When <b>TURBO</b> function is active, the <b>TURBO</b> symbol will show on the remote control display.</p> <ul style="list-style-type: none"> <li>This function forces the unit to run at full capacity, giving priority to reaching the set point quickly rather than ensuring efficient operation.</li> <li>Once energized, the unit will be defaulted to be turbo off</li> <li>This function cannot be set during the <b>AUTO, DRY, FAN</b> operating modes. The <b>TURBO</b> symbol will not appear on the remote control display in these cases.</li> </ul>
3 <b>SILENCE</b>	<p>Activate <b>SILENCE</b> mode. When <b>SILENCE</b> mode is active, the <b>SILENCE</b> symbol will show on the remote control display.</p> <p>This function ensures the air conditioner operates at a very low speed.</p>
4 <b>TIMER</b>	<p>The <b>TIMER</b> function allows you to set a set time remaining to turn the air conditioner off or on. For example: you want the air conditioner to turn off at 11pm and it is 7pm. You will have to set the air conditioner to turn off within 4 hours.</p> <p>Regulate when your air conditioner turns itself on or off.</p> <ul style="list-style-type: none"> <li>With the remote control off, press the <b>TIMER</b> button. The word <b>ON</b> appears on the display together with the timer, which can be adjusted in a range from 0.5 to 24 h.</li> <li>Use the arrow buttons to adjust the timer. Each press increases or decreases the timer by 0.5 hour for the first 10 hours. After the first 10 hours, the interval changes to one hour.</li> <li>Pressing the <b>TIMER</b> button again activates the timer.</li> <li>You can activate other functions to regulate the air conditioning when the timer is activated (mode, temperature, swing of the louvres, fan speed etc.). The remote control display shows all the settings and saves them. When the timer reaches the set time, the air conditioner starts to operate according to the settings in place.</li> </ul>
5 <b>iCLEAN</b>	<p>Remove the dust from the heat exchanger in the indoor unit and dry the water contained in it, to prevent the formation of mould.</p> <ul style="list-style-type: none"> <li>With the remote control displaying OFF, press this button to turn on the <b>iCLEAN</b> function. The function will run for 30 minutes.</li> <li>To stop the <b>iCLEAN</b> function, press again <b>iCLEAN</b> button or <b>ON/OFF</b> button.</li> <li>The clean function will be stop working after about 30 minutes running working without any operation.</li> </ul>
6 <b>DISPLAY</b>	<p>Turn the indoor unit LCD display on or off. Depending on the operating mode, it displays one of the following:</p> <ul style="list-style-type: none"> <li>Room temperature when in <b>FAN</b> mode</li> <li>Setpoint temperature when in cooling/heating/dehumidification mode</li> <li>Error code when an error has occurred</li> </ul>
7 <b>ECO</b>	<p>Turn on the <b>ECO</b> function. When the <b>ECO</b> function is on, the air conditioner will give priority to efficient operation resulting in reduced power consumption for the next 8 hours. After 8 hours this function is turned off automatically.</p>

	Function	Procedure
9	iFavor	Save user preferences. User preferences regarding operating mode, fan speed, temperature setting and fin tilt are saved using this button. Holding the <b>iFavor</b> button pressed for 3 seconds until the <b>iFavor</b> symbol appears on the remote control display and flashes three times saves the current settings. Press the button once at any point to revert back to the saved preferences.
10		Function not available on this product.
11		<p>Activate night mode. When night mode is active, the  symbol will show on the remote control display.</p> <ul style="list-style-type: none"> <li>• When night mode is activated, the cooling mode automatically increases the set temperature by 1 °C after 1 hour and another 1 °C after another hour.</li> <li>• During heating mode the set temperature automatically decreases by 2 °C after 1 hour and another 2 °C after another hour.</li> <li>• Night mode stops automatically after 7 hours, after which the air conditioner stops operating.</li> <li>• Pressing the <b>MODE</b> or <b>ON/OFF</b> button will turn night mode off.</li> </ul>
12	iFEEL	Activate the <b>iFEEL</b> function. When this function is enabled, the remote control display shows the current room temperature. If it is not activated, the remote control display shows the set temperature. This function is incompatible with the <b>FAN</b> mode.
13	Anti-F	<p>Activate the <b>Anti-FUNGUS</b> function. The purpose of this function is to dry the heat exchanger in the indoor unit, and thus prevent condensation which can cause mould and bad smells.</p> <ul style="list-style-type: none"> <li>• This function is not factory-set and can be turned on or off as desired.</li> <li>• If the function is activated, the air conditioner should remain off until the function has completely finished.</li> <li>• This function is not activated when the timer is activated or in night mode.</li> </ul> <p>To activate the function, perform the following:</p> <ul style="list-style-type: none"> <li>• Press the <b>Anti-FUNGUS</b> button while the air conditioner and remote control are set to <b>OFF</b>. The air conditioner emits two series of five beeps to indicate the function is activated.</li> <li>• The air conditioner stays in this function unless the air conditioner is turned off completely or the function is manually stopped.</li> <li>• To turn off the function, hold down the <b>Anti-FUNGUS</b> button with the air conditioner and remote control set to <b>OFF</b>. The unit will first emit five beeps, then three, indicating that the function has been disabled.</li> </ul>

### 5.3 Operation without remote control

If you can't use the remote control, you can operate the air conditioner manually.

### 5.3.1 Manually turning the unit on or off

Fig.34

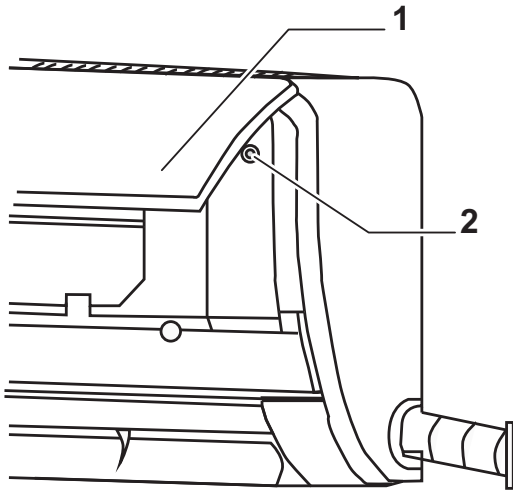

MW-6020063-1

1. Lift up the front cover.
2. Localise the button in its hole on the right side of the air conditioner.  
The air conditioner operates in auto mode with a set temperature of 24°C.

**i Important**  
The button can be localised in a different place on the right side of the air conditioner.

## 6 Maintenance

### 6.1 Standard maintenance



#### Caution

It is possible that contaminant built up inside the unit may cause drain blockage, bad smells, water leaks or shortage of air flow, cooling or heating performance. Contact a trained professional to investigate and clean the system. Attempting to open and clean the inside of either indoor or outdoor unit can damage the air conditioner.

Proper maintenance ensures proper functioning of the air conditioner and prevents damage to the units.

At the beginning of each season you should check the following:

- There are no physical obstructions at the air inlet or outlet of either indoor or outdoor unit. These will prevent the unit from operating correctly and may cause expensive damage to your unit.
- The electrical cables are in good condition, particularly the earth cable. If any are damaged, they should be repaired or replaced by a trained professional.
- Check that the drains are not blocked so that water can be properly drained away.
- Check that the filters are properly cleaned.

At the end of the season you should do the following:

- Run the air conditioner in fan mode for 2-3 hours to remove the moisture in the indoor unit.
- If the air conditioner is not going to be used for a long time, unplug the power. If the unit is turned off by the controller, it still consumes a small amount of power.



## 6.2 Cleaning the indoor unit



### Caution

- Do not use water above 45 °C to wash the indoor unit because this can cause it to lose its shape or colour.
- Do not use thinner, polishing powder, chemical detergents or solvents, benzene and other volatile chemicals.
- Do not use liquid detergents or corrosive products.
- Do not splash water or other liquid onto the unit.
- Do not spray inside to prevent damage and electric shocks.

1. Turn off the air conditioner and unplug the power cable.
2. Clean the indoor unit using cloths that are dry or dampened with warm water.

## 6.3 Cleaning the air filter

In order to ensure the best performance, it is recommended to clean the air filter at least once a month.

1. Switch off the air conditioner.
2. Lift up the front cover on the indoor unit until it locks.
3. Remove the air filter.
4. Use a vacuum cleaner or running water to clean the filter. If the filter is very dirty, wash it with soft detergent and hot water (below 45 °C).
5. Dry the filter.



### Caution

Do not use direct sunlight.

6. Install the filter back in the unit.



### Important

Ensure it is securely fastened.

7. Lower the front cover of the indoor unit until it locks into place.

## 6.4 Changing the batteries of the remote control

Fig.35

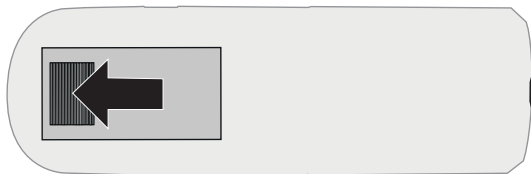

MW-6020242-1



### Important

Only use alkaline batteries and no rechargeable batteries.



### Warning

The batteries should be disposed of properly, in compliance with local regulations.

1. Open the sliding cover on the back in the direction of the arrow.
2. Insert two new batteries (AAA), observing the polarity (+/-).
3. Put the cover back on.

## 7 Troubleshooting

If a problem or failure occurs, locate the fault in the following table and check the potential correction. If you are unable to solve it yourself, contact an authorised service mechanic.



### Important

If the problem persists even after these checks or if you detect a burning smell, stop operation immediately, turn off the electrical circuit and consult authorised service personnel.

Tab.8

Problem or failure	Probable causes	Correction
The air conditioner does not turn on.	<ul style="list-style-type: none"> <li>• Air conditioner is turned off.</li> <li>• Main power is off.</li> <li>• Remote control is down.</li> </ul>	<ul style="list-style-type: none"> <li>• Check if the mains power is present.</li> <li>• Check if the air conditioner is turned on.</li> <li>• Check if the remote control works.</li> </ul>
The remote control does not work.	<ul style="list-style-type: none"> <li>• Batteries are empty.</li> <li>• Distance between indoor unit and remote control is too long.</li> <li>• An obstacle hinders reception.</li> </ul>	<ul style="list-style-type: none"> <li>• Check the batteries health.</li> <li>• Change the batteries.</li> <li>• Make sure the distance between the remote control and the indoor unit is less than 8 m</li> <li>• Remove any obstacles between the remote control and the indoor unit.</li> </ul>
The air conditioner is not cooling/heating well.	<ul style="list-style-type: none"> <li>• Remote control is not correctly configured.</li> <li>• Indoor unit does not work correctly.</li> <li>• Another appliance is running.</li> <li>• Doors or windows are open.</li> </ul>	<ul style="list-style-type: none"> <li>• Check whether the set temperature is configured correctly or not.</li> <li>• Ensure the air inlet is not blocked.</li> <li>• Check the air filter for dirt.</li> <li>• Ensure the internal fan speed is not set too low.</li> <li>• Ensure there are no other appliances heating the room while the air conditioner is cooling.</li> <li>• Close any door or window.</li> </ul>
It takes a while for the indoor unit to start.	<ul style="list-style-type: none"> <li>• The unit has just been turned off.</li> </ul>	Wait 3 minutes and start again the unit.
Unusual odours can be smelled when the unit starts operation.	<ul style="list-style-type: none"> <li>• Odours or bacteria taken from the room may accumulate inside the unit and produce unpleasant odours.</li> <li>• Filters and system are not clean.</li> </ul>	<ul style="list-style-type: none"> <li>• Clean the filters</li> <li>• If odours persist, call a professional to clean the unit</li> </ul>
During cooling, noises similar to running water can be heard.	<ul style="list-style-type: none"> <li>• Flow of refrigerant inside the indoor unit can make some noise.</li> </ul>	This sound is normal.
During cooling, white steam comes out of the indoor unit.	<ul style="list-style-type: none"> <li>• High temperature difference between the indoor unit and the air in the room.</li> </ul>	This is normal. Cold dry air coming from the air conditioner can condensate when it comes in contact with warm moist air present in the room.
During heating, white steam comes out of the indoor unit.	<ul style="list-style-type: none"> <li>• Moisture is created during the defrosting process.</li> </ul>	This is normal.
Noise is heard during operation.	<ul style="list-style-type: none"> <li>• Flow of refrigerant inside the indoor unit can make some noise.</li> </ul>	<ul style="list-style-type: none"> <li>• This sound is normal</li> <li>• A slight whistling may be caused by the refrigerant flowing which is normal.</li> <li>• A crunching noise may be heard due to the deformation of the plastic caused by varying temperatures.</li> </ul>

## 8 Decommissioning and disposal

### 8.1 Decommissioning procedure

To decommission the air conditioner temporarily or permanently:

1. Switch off the air conditioner.
2. Shut off the electrical power supply to the air conditioner (outdoor and indoor units).
3. Contact the installer.

## 8.2 Disposal and recycling

Fig.36



### Warning

Removal and disposal of the air conditioner must be carried out by a qualified professional in accordance with prevailing local and national regulations.

## 9 Energy savings

### Energy-saving advice:

- Insulate and ventilate the installation site.
- Choose the best location for the air conditioner.
- Do not exceed 8 °C difference between inside and outside.
- Turn off the air conditioning when you leave in the evening or shift the set point, for example from 25 °C to 28 °C (this applies to heavy buildings with high inertia).
- Do not set the thermostat too low (the room temperature will not fall any faster).
- Close your windows and doors tightly in an air-conditioned room.
- Clean the filters.
- Maintain your air conditioner regularly.
- Remove all obstacles from outdoor unit that may hinder the evacuation of hot air (wall, vegetation...).







## © Copyright

Toutes les informations techniques contenues dans la présente notice ainsi que les dessins et schémas électriques sont notre propriété et ne peuvent être reproduits sans notre autorisation écrite préalable. Sous réserve de modifications.

## © Copyright

Alle technische en technologische informatie in deze handleiding, evenals door ons ter beschikking gestelde tekeningen en technische beschrijvingen, blijven ons eigendom en mogen zonder onze toestemming niet worden vermenigvuldigd. Wijzigingen voorbehouden.

## © Copyright

Alle technischen und technologischen Informationen in diesen technischen Anweisungen sowie alle Zeichnungen und technischen Beschreibungen bleiben unser Eigentum und dürfen ohne vorherige schriftliche Zustimmung nicht vervielfältigt werden. Änderungen vorbehalten.

## © Copyright

All technical and technological information contained in these technical instructions, as well as any drawings and technical descriptions supplied, remain our property and shall not be multiplied without our prior consent in writing. Subject to alterations.

DE DIETRICH  
**FRANCE**

Direction de la Marque  
57, rue de la Gare - F-67580 Mertzwiller  
[www.dedietrich-thermique.fr](http://www.dedietrich-thermique.fr)

DE DIETRICH SERVICE  
**AT**

 0800 / 201608 freecall  
[www.dedietrich-heiztechnik.com](http://www.dedietrich-heiztechnik.com)

VAN MARCKE NV  
**BE**

LAR Blok Z, 5  
B- 8511 KORTRIJK  
 +32 1056/23 75 11  
[www.vanmarcke.be](http://www.vanmarcke.be)

MEIER TOBLER AG  
**CH**

Bahnstrasse 24 - CH - 8603 SCHWERZENBACH  
 +41 (0) 44 806 41 41  
 [info@meiertobler.ch](mailto:info@meiertobler.ch)  
**+41 (0)8 00 846 846**   
[www.meiertobler.ch](http://www.meiertobler.ch)



MEIER TOBLER SA  
**CH**

Chemin de la Veyre-d'En-Haut B6,  
CH -1806 St-Légier-La-Chiésaz  
 +41 (0) 21 943 02 22  
 [info@meiertobler.ch](mailto:info@meiertobler.ch)  
**+41 (0)8 00 846 846**   
[www.meiertobler.ch](http://www.meiertobler.ch)



DE DIETRICH  
**CN**

UNIT 1006 , CBD International  
Mansion, No.16 Yong An Dong li,  
Chaoyang District, 100022, Beijing China  
 +400 6688700  
 +86 10 6588 4834  
 [contactBJ@dedietrich.com.cn](mailto:contactBJ@dedietrich.com.cn)  
[www.dedietrich-heating.com](http://www.dedietrich-heating.com)

BDR THERMEA Czech Republic s.r.o.  
**CZ**

Jeseniova 2770/56 - 130 00 Praha 3  
 +420 271 001 627  
 [dedietrich@bdrthermea.cz](mailto:dedietrich@bdrthermea.cz)  
[www.dedietrich.cz](http://www.dedietrich.cz)

HS Tarm A/S  
**DK**

Smedevej 2  
DK- 6880 Tarm, Denmark  
 +45 97 37 15 11  
 [info@hstarm.dk](mailto:info@hstarm.dk)  
[www.hstarm.dk](http://www.hstarm.dk)

**De Dietrich**   
SERVICE CONSOMMATEURS

**0 809 400 320**

Service gratuit  
+ prix appel

DE DIETRICH THERMIQUE IBERIA S.L.U.  
**ES**

C/Salvador Espriu, 11  
08908 L'HOSPITALET de LLOBREGAT  
 +34 902 030 154  
 [info@dedietrichthermique.es](mailto:info@dedietrichthermique.es)  
[www.dedietrich-calefaccion.es](http://www.dedietrich-calefaccion.es)

DUEDI S.r.l  
**IT**

Distributore Ufficiale Esclusivo  
De Dietrich-Thermique Italia Via Maestri del Lavoro, 16  
12010 San Defendente di Cervasca (CN)  
 +39 0171 857170  
 +39 0171 687875  
 [info@duediciima.it](mailto:info@duediciima.it)  
[www.duediciima.it](http://www.duediciima.it)



NEUBERG S.A.  
**LU**

39 rue Jacques Stas - B.P.12  
L- 2549 LUXEMBOURG  
 +352 (0)2 401 401  
[www.neuberg.lu](http://www.neuberg.lu)  
[www.dedietrich-heating.com](http://www.dedietrich-heating.com)



DE DIETRICH  
Technika Grzewcza sp. z o.o.  
**PL**

ul. Północna 15-19, 54-105 Wrocław  
 +48 71 71 27 400  
 [biuro@dedietrich.pl](mailto:biuro@dedietrich.pl)  
**801 080 881**   
[www.facebook.com/DeDietrichPL](http://www.facebook.com/DeDietrichPL)  
[www.dedietrich.pl](http://www.dedietrich.pl)

ООО «БДР ТЕРМИЯ РУС»  
**RU**

129164, Россия, г. Москва  
Зубарев переулок, д. 15/1  
Бизнес-центр «Чайка Плаза», офис 309  
 8 800 333-17-18  
 [info@dedietrich.ru](mailto:info@dedietrich.ru)  
[www.dedietrich.ru](http://www.dedietrich.ru)

BDR THERMEA (SLOVAKIA) s.r.o.  
**SK**

Hroznová 2318-911 05 Trenčín  
 +421 907 790 221  
 [info@baxi.sk](mailto:info@baxi.sk)  
[www.dedietrichsk.sk](http://www.dedietrichsk.sk)



**De Dietrich** 

