



## Notice d'utilisation

Chaudière gaz au sol à condensation

IX 145-50  
IX 145-70  
IX 145-90  
IX 145-110

## Cher client,

Merci d'avoir fait l'acquisition de cet appareil.

Nous vous invitons à lire attentivement la présente notice avant d'utiliser votre appareil. Conservez ce document dans un endroit adapté afin de pouvoir vous y référer ultérieurement. Pour garantir un fonctionnement sûr et efficace, nous vous recommandons de procéder régulièrement aux opérations d'entretien nécessaires. Notre service Après-Vente et notre équipe technique peuvent vous apporter leur aide dans ces opérations.

Nous espérons que vous profiterez de votre produit pendant de longues années.

# Table des matières

<b>1</b>	<b>Consignes de sécurité</b>	<b>5</b>
1.1	Consignes générales de sécurité	5
1.2	Recommandations	7
1.3	Responsabilités	9
1.3.1	Responsabilité de l'utilisateur	9
1.3.2	Responsabilité de l'installateur	9
1.3.3	Responsabilité du fabricant	9
<b>2</b>	<b>A propos de cette notice</b>	<b>10</b>
2.1	Généralités	10
2.2	Symboles utilisés	10
2.2.1	Symboles utilisés dans la notice	10
2.2.2	Symboles utilisés sur l'appareil	10
<b>3</b>	<b>Caractéristiques techniques</b>	<b>11</b>
3.1	Homologations	11
3.1.1	Directive écoconception	11
3.1.2	Certifications	11
3.2	Données techniques	11
3.2.1	Autres paramètres techniques	12
<b>4</b>	<b>Description du produit</b>	<b>14</b>
4.1	Description générale	14
4.2	Principaux composants de la chaudière	14
4.3	Description du tableau de commande	15
4.3.1	Description des touches	15
4.3.2	Description des symboles	15
<b>5</b>	<b>Utilisation</b>	<b>17</b>
5.1	Utilisation du tableau de commande	17
5.1.1	Modifier les paramètres utilisateur	17
5.2	Démarrer la chaudière	17
5.3	Arrêter la chaudière	17
5.3.1	Mettre la chaudière en mode Veille	17
5.4	Protection antigel	17
5.4.1	Activer le <b>Mode protection</b>	18
<b>6</b>	<b>Réglages</b>	<b>19</b>
6.1	Liste des paramètres	19
6.1.1	Menu des raccourcis	19
6.1.2	Menu information	19
6.1.3	Liste des paramètres utilisateur	20
6.2	Réglages des paramètres	22
6.2.1	Régler la date et l'heure	22
6.2.2	Choisir la langue	23
6.2.3	Régler une température de départ chauffage temporaire	23
6.2.4	Modifier le mode de fonctionnement	24
6.2.5	Forcer la production d'eau chaude sanitaire	24
6.2.6	Régler la consigne de température ambiante (mode <b>Confort</b> )	24
6.2.7	Modifier le mode de production de l'eau chaude sanitaire	24
6.2.8	Régler la consigne de température de l'eau chaude sanitaire	25
6.2.9	Régler la consigne de température ambiante (mode Réduit)	25
6.2.10	Programmer une période de Vacances	25
6.2.11	Sélectionner un circuit de chauffage	27
6.3	Accéder au menu Info	27
<b>7</b>	<b>Entretien</b>	<b>28</b>
7.1	Généralités	28
<b>8</b>	<b>En cas de dérangement</b>	<b>29</b>
8.1	Codes erreur	29
8.1.1	Liste des codes erreur	29
8.2	Acquittement automatique des codes d'erreur	30
8.3	Acquitter des codes d'erreur	30

<b>9</b>	<b>Environnement</b>	<b>31</b>
9.1	Economies d'énergie	31
9.2	Thermostats d'ambiance et réglages	31
<b>10</b>	<b>Mise au rebut</b>	<b>32</b>
10.1	Mise au rebut et recyclage	32
<b>11</b>	<b>Garantie</b>	<b>33</b>
11.1	Généralités	33
11.2	Conditions de garantie	33
<b>12</b>	<b>Annexes</b>	<b>34</b>
12.1	Fiche produit - Dispositifs de chauffage des locaux par chaudière	34
12.2	Fiche produit - Régulateurs de température	34
12.3	Package fiche	35

# 1 Consignes de sécurité

## 1.1 Consignes générales de sécurité

---

Pour l'installateur et l'utilisateur final :



### **Danger**

Cet appareil peut être utilisé par des enfants âgés d'au moins 8 ans et par des personnes ayant des capacités physiques, sensorielles ou mentales réduites ou dénuées d'expérience ou de connaissance, s'ils (si elles) sont correctement surveillé(e)s ou si des instructions relatives à l'utilisation de l'appareil en toute sécurité leur ont été données et si les risques encourus ont été appréhendés. Les enfants ne doivent pas jouer avec l'appareil. Le nettoyage et l'entretien par l'utilisateur ne doivent pas être effectués par des enfants sans surveillance.



### **Attention**

Ne pas toucher aux conduits de fumée. Suivant les réglages de la chaudière, la température des conduits de fumée peut dépasser 60 °C.



### **Attention**

Ne pas entrer en contact prolongé avec les radiateurs. Suivant les réglages de la chaudière, la température des radiateurs peut dépasser 60 °C.



### **Attention**

Prendre des précautions avec l'eau chaude sanitaire. Suivant les réglages de la chaudière, la température de l'eau chaude sanitaire peut dépasser 65 °C.



### **Danger d'électrocution**

Avant toute intervention, couper l'alimentation électrique de la chaudière.

Pour l'installateur :



**Danger**

En cas d'odeur de gaz :

1. Ne pas utiliser de flamme nue, ne pas fumer, ne pas actionner de contacts ou interrupteurs électriques (sonnette, éclairage, moteur, ascenseur, etc.).
2. Couper l'alimentation en gaz.
3. Ouvrir les fenêtres.
4. Chercher la fuite probable et y remédier sans délai.
5. Si la fuite se situe avant le compteur gaz, contacter le fournisseur de gaz.



**Danger**

En cas d'émanations de fumées :

1. Eteindre l'appareil.
2. Ouvrir les fenêtres.
3. Chercher l'origine probable de l'émanation de fumées et y remédier sans délai.



**Avertissement**

Le tuyau d'évacuation des condensats ne doit pas être remplacé ou étanché. Si un système de neutralisation des condensats est utilisé, le système doit être régulièrement nettoyé, conformément aux instructions du fabricant.

Pour l'utilisateur final :



**Danger**

En cas d'odeur de gaz :

1. Ne pas utiliser de flamme nue, ne pas fumer, ne pas actionner de contacts ou interrupteurs électriques (sonnette, éclairage, moteur, ascenseur, etc.).
2. Couper l'alimentation en gaz.
3. Ouvrir les fenêtres.
4. Evacuer les lieux.
5. Contacter le professionnel qualifié.



**Danger**

En cas d'émanations de fumées :

1. Eteindre l'appareil.
2. Ouvrir les fenêtres.
3. Evacuer les lieux.
4. Contacter le professionnel qualifié.

## 1.2 Recommandations



### Danger

Pour des raisons de sécurité, nous recommandons d'installer des détecteur et alarmes de fumée et de CO<sub>2</sub> à des emplacements appropriés de votre domicile.



### Attention

- La chaudière doit impérativement être raccordée à la terre de protection.
- La mise à la terre doit être conforme aux normes d'installation en vigueur.
- Effectuer la mise à la terre avant tout branchement électrique.

Pour le type et le calibre de l'équipement de protection, se reporter au chapitre Raccordements électriques de la notice d'installation et d'entretien.



### Attention

Si un câble d'alimentation est fourni avec l'appareil et qu'il se trouve endommagé, il doit être remplacé par le fabricant, son service après-vente ou des personnes de qualification similaire afin d'éviter un danger.



### Attention

Un moyen de déconnexion doit être prévu dans les canalisations fixes conformément aux règles d'installation.



### Attention

Alimenter l'appareil par un circuit comportant un interrupteur omnipolaire à distance d'ouverture supérieure à 3 mm.



### Attention

Faire vidanger la chaudière et l'installation de chauffage par un professionnel qualifié quand le logement est inhabité pendant une longue période et s'il y a un risque de gel.



### Attention

Ne pas retirer l'habillage de la chaudière sauf pour les opérations d'entretien et de dépannage. Toujours remettre l'habillage en place après ces opérations.



**Attention**

N'effectuer aucune modification sur la chaudière pour bénéficier de la garantie.



**Attention**

La fonction de protection antigel protège uniquement la chaudière mais pas l'installation de chauffage.



**Attention**

La fonction de protection antigel ne fonctionne pas si la chaudière est hors tension.



**Attention**

L'appareil doit être commuté sur le mode Eté ou Antigél plutôt que coupé afin d'assurer les fonctions suivantes :

- Éviter le blocage des pompes
- Protection antigel



**Important**

Respecter les pressions minimale et maximale de l'eau à l'entrée pour assurer un fonctionnement correct de la chaudière, se référer au chapitre Caractéristiques techniques.



**Important**

Seul un professionnel qualifié est autorisé à installer la chaudière conformément aux réglementations locales et nationales en vigueur.



**Important**

- Ne jamais enlever ni recouvrir les plaquettes signalétiques et étiquettes apposées sur la chaudière.
- Les plaquettes signalétiques et étiquettes doivent être lisibles pendant toute la durée de vie de la chaudière. Remplacer immédiatement les étiquettes d'instruction et de mises en garde abîmées ou illisibles.



**Important**

Conserver ce document à proximité du lieu d'installation.



## 1.3 Responsabilités

---

### 1.3.1 Responsabilité de l'utilisateur

---

Pour garantir le fonctionnement optimal de l'installation, vous devez respecter les consignes suivantes :

- Lire et respecter les instructions données dans les notices fournies avec l'appareil.
- Faire appel à un professionnel qualifié pour réaliser l'installation et effectuer la première mise en service.
- Se faire expliquer l'installation par l'installateur.
- Faire effectuer les contrôles et entretiens nécessaires par un professionnel qualifié.
- Conserver les notices en bon état et à proximité de l'appareil.

### 1.3.2 Responsabilité de l'installateur

---

L'installateur a la responsabilité de l'installation et de la première mise en service de l'appareil. L'installateur est tenu de respecter les instructions suivantes :

- Lire et respecter les instructions données dans les notices fournies avec l'appareil.
- Installer l'appareil conformément à la législation et aux normes actuellement en vigueur.
- Effectuer la première mise en service et toutes les vérifications nécessaires.
- Expliquer l'installation à l'utilisateur.
- Si un entretien est nécessaire, avertir l'utilisateur de l'obligation de contrôle et d'entretien de l'appareil.
- Remettre toutes les notices à l'utilisateur.

### 1.3.3 Responsabilité du fabricant

---

Nos produits sont fabriqués dans le respect des exigences des différentes directives applicables. Ils sont de ce fait livrés avec le marquage CE et tous les documents nécessaires. Ayant le souci de la qualité de nos produits, nous cherchons en permanence à les améliorer. Nous nous réservons donc le droit de modifier les caractéristiques indiquées dans ce document.

Notre responsabilité en qualité de fabricant ne saurait être engagée dans les cas suivants :

- Non-respect des instructions d'installation et d'entretien de l'appareil.
- Non-respect des instructions d'utilisation de l'appareil.
- Défaut ou insuffisance d'entretien de l'appareil.

## 2 A propos de cette notice

### 2.1 Généralités

Cette notice est destinée à l'utilisateur d'une chaudière IX.

### 2.2 Symboles utilisés

#### 2.2.1 Symboles utilisés dans la notice

Dans cette notice, différents niveaux de danger sont utilisés pour attirer l'attention sur des indications particulières. Nous souhaitons ainsi assurer la sécurité de l'utilisateur, éviter tout problème et garantir le bon fonctionnement de l'appareil.



**Danger**

Risque de situations dangereuses pouvant entraîner des blessures corporelles graves.



**Danger d'électrocution**

Risque d'électrocution.



**Avertissement**

Risque de situations dangereuses pouvant entraîner des blessures corporelles légères.



**Attention**

Risque de dégâts matériels.



**Important**

Attention, informations importantes.



**Voir**

Référence à d'autres notices ou à d'autres pages de cette notice.

#### 2.2.2 Symboles utilisés sur l'appareil

- 1 Courant alternatif.
- 2 Terre de protection.
- 3 Avant l'installation et la mise en service de l'appareil, lire attentivement les notices livrées.
- 4 Eliminer les produits usagés dans une structure de récupération et de recyclage appropriée.
- 5 Attention danger de choc électrique, pièces sous tension. Déconnecter les alimentations du réseau électrique avant toute intervention.

Fig.1

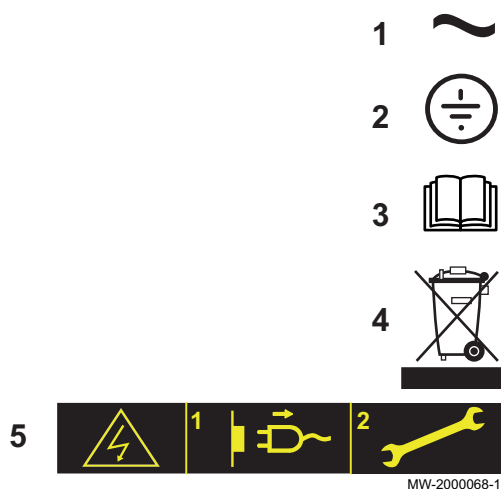

MW-2000068-1

## 3 Caractéristiques techniques

### 3.1 Homologations

#### 3.1.1 Directive écoconception

Le présent produit est conforme aux exigences de la directive européenne 2009/125/CE, relative à l'écoconception des produits liés à l'énergie.

#### 3.1.2 Certifications

Nous certifions par la présente que la série d'appareils spécifiée ci-après est conforme au modèle type décrit dans la déclaration de conformité CE.

Numéro CE	CE-0085CP0089
Classe NOx	Classe 6
Type de raccordement fumées	<ul style="list-style-type: none"> <li>• B<sub>23</sub> – B<sub>23P</sub></li> <li>• C<sub>13(X)</sub></li> <li>• C<sub>33(X)</sub></li> <li>• C<sub>43(X)</sub></li> <li>• C<sub>53(X)</sub></li> <li>• C<sub>63(X)</sub></li> <li>• C<sub>83(X)</sub></li> </ul>

### 3.2 Données techniques

Tab.1 Généralités

	Régime de la chaudière	Unité	IX 145-50	IX 145-70	IX 145-90	IX 145-110
Puissance utile à 80/60 °C Mode chauffage	Minimum	kW	5,0	7,2	9,4	11,4
Puissance utile à 80/60 °C Mode chauffage	Maximum	kW	45	65	85	102
Puissance utile à 50/30 °C Mode chauffage	Minimum	kW	5,4	7,8	10,2	12,3
Puissance utile à 50/30 °C Mode chauffage	Maximum	kW	48,6	70,2	91,8	110,2
Débit calorifique - Mode chauffage	Minimum	kW	5,1	7,4	9,7 <sup>(1)</sup>	11,7
Débit calorifique - Mode chauffage	Maximum	kW	46,3	66,9	87,4	104,9
Débit calorifique - Mode chauffage	Minimum	kW	5,6	8,2	10,7	12,9
Débit calorifique - Mode chauffage	Maximum	kW	51,4	74,2	97,0	116,4
Rendement à 80/60 °C - Mode chauffage à pleine charge	Maximum	%	97,4	97,2	97,3	97,2
Rendement à 50/30 °C -	Mode chauffage à pleine charge	%	105,0	105,0	105,5	105,1
Rendement - - Température de re- tour 30 °C	Mode chauffage à charge partielle	%	108,4	108,1	108,2	108,1

(1) Le débit calorifique avec du gaz G31 est différent et est de 12.5 kW

Tab.2 Caractéristiques du circuit chauffage

	Unité	IX 145-50	IX 145-70	IX 145-90	IX 145-110
Contenance en eau (hors vase d'expansion)	litre	2,81	4,98	8,34	9,83
Pression minimale de service	MPa (bar)	0,05 (0,5)	0,05 (0,5)	0,05 (0,5)	0,05 (0,5)
Pression maximale de service (PMS)	MPa (bar)	0,38 (3,8)	0,38 (3,8)	0,38 (3,8)	0,38 (3,8)
Température maximale de l'eau	°C	85	85	85	85
Température maximale de service	°C	80	80	80	80

Tab.3 Données relatives aux gaz et aux produits de combustion

Pour les débits de gaz à 15°C et 1013.25 hPA	Régime de la chaudière	Unité	IX 145-50	IX 145-70	IX 145-90	IX 145-110
Pression minimale de gaz (G20)		mbar	17	17	17	17
Pression nominale (G20)		mbar	20	20	20	20
Pression maximale (G20)		mbar	25	25	25	25
Pression minimale de gaz(G25)		mbar	20	20	20	20
Pression nominale (G25)		mbar	25	25	25	25
Pression maximale(G25)		mbar	30	30	30	30
Pression minimale de gaz(G31)		mbar	25	25	25	25
Pression nominale(G31)		mbar	37	37	37	37
Pression maximale(G31)		mbar	57.5	57.5	57.5	57.5
Consommation de gaz naturel (G20)	Minimum	m³/h	0,54	0,78	1,03	1,24
Consommation de gaz naturel (G20)	Maximum	m³/h	4,90	7,07	9,25	11,10
Consommation de gaz naturel (G25)	Minimum	m³/h	0,63	0,91	1,19	1,44
Consommation de gaz naturel (G25)	Maximum	m³/h	5,69	8,22	10,75	12,91
Consommation de Propane (G31)	Minimum	kg/h	0,40	0,57	0,97	0,91
Consommation de Propane (G31)	Maximum	kg/h	3,59	5,19	6,79	8,15
Emission de NOx suivant EN297A3	classe 5	mg/kWh	29,8	34,8	39,5	24,7
Débit massique des fumées (G20)	Minimum	kg/h	7,2	14,4	18	18
Débit massique des fumées (G20)	Maximum	kg/h	75,6	111,6	144	169,2
Température maximale des fumées	Minimum	°C	92	76	70	70

Tab.4 Caractéristiques électriques

	Unité	IX 145-50	IX 145-70	IX 145-90	IX 145-110
Puissance maximum absorbée - Pleine charge	W	100	117	146	185
Puissance maximum absorbée - Charge partielle	W	24	24	24	24
Puissance maximum absorbée - Stand-by	W	2.7	3	3	3

Tab.5 Autres caractéristiques

	Unité	IX 145-50	IX 145-70	IX 145-90	IX 145-110
Indice de protection électrique		IPX1B	IPX1B	IPX1B	IPX1B
Poids à vide	kg	60	70	104	109

### 3.2.1 Autres paramètres techniques

Tab.6 Paramètres techniques applicables aux dispositifs de chauffage des locaux par chaudière

Nom du produit		IX 145-50	IX 145-70	IX 145-90	IX 145-110
Chaudière à condensation		Oui	Oui	Oui	Oui
Chaudière basse température <sup>(1)</sup>		Non	Non	Non	Non

Nom du produit			IX 145-50	IX 145-70	IX 145-90	IX 145-110
Chaudière de type B1			Non	Non	Non	Non
Dispositif de chauffage des locaux par co-génération			Non	Non	Non	Non
Dispositif de chauffage mixte			Oui	Oui	Oui	Oui
<b>Puissance thermique nominale</b>	<i>Prated</i>	kW	45	65	85	102
Production de chaleur utile à la puissance thermique nominale et en régime haute température <sup>(2)</sup>	$P_4$	kW	45,0	65,0	85,0	102,0
Production de chaleur utile à 30 % de la puissance thermique nominale et en régime basse température <sup>(1)</sup>	$P_1$	kW	15,0	21,7	28,3	34,0
<b>Efficacité énergétique saisonnière pour le chauffage des locaux</b>	$\eta_s$	%	93	93	-	-
Efficacité utile à la puissance thermique nominale et en régime haute température <sup>(2)</sup>	$\eta_4$	%	87,7	87,6	87,7	87,6
Efficacité utile à 30 % de la puissance thermique nominale et en régime basse température <sup>(1)</sup>	$\eta_1$	%	97,7	97,4	97,5	97,4
<b>Consommation d'électricité auxiliaire</b>						
Pleine charge	<i>elmax</i>	kW	0,100	0,117	0,146	0,185
Charge partielle	<i>elmin</i>	kW	0,023	0,024	0,024	0,024
Mode veille	$P_{SB}$	kW	0,003	0,003	0,003	0,003
<b>Autres caractéristiques</b>						
Pertes thermiques en régime stabilisé	$P_{stby}$	kW	0,045	0,046	0,062	0,072
Consommation d'électricité du brûleur d'allumage	$P_{ign}$	kW	-	-	-	-
Consommation annuelle d'énergie	$Q_{HE}$	GJ	139	201	-	-
Niveau de puissance acoustique, à l'intérieur	$L_{WA}$	dB	61	64	-	-
Émissions d'oxydes d'azote	$NO_x$	mg/kWh	27	31	36	22
<p>(1) Par basse température, on entend une température de retour (à l'entrée du dispositif de chauffage), de 30 °C pour les chaudières à condensation, de 37 °C pour les chaudières basse température et de 50 °C pour les autres dispositifs de chauffage.</p> <p>(2) Par régime haute température, on entend une température de retour de 60 °C à l'entrée du dispositif de chauffage et une température d'alimentation de 80 °C à la sortie du dispositif de chauffage.</p>						

**Voir**

La quatrième de couverture pour les coordonnées de contact.

## 4 Description du produit

### 4.1 Description générale

Les chaudières gaz au sol à condensation IX ont les caractéristiques suivantes :

- Faibles émissions de polluants
- Chauffage à haut rendement
- Tableau de commande électronique
- Evacuation des fumées par un raccordement de type ventouse ou cheminée.
- Parfaitement adaptées au montage en cascade de plusieurs chaudières.

### 4.2 Principaux composants de la chaudière

Fig.2 IX 145-50 et IX 145-70

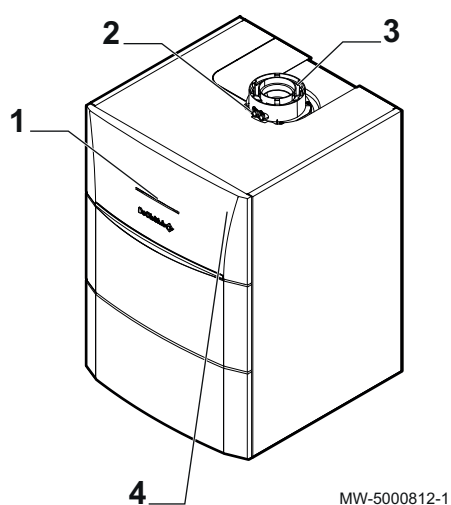

- 1 Tableau de commande
- 2 Prise de mesure des fumées
- 3 Raccordement des fumées
- 4 Bouton Marche/Arrêt

Fig.3 IX 145-90 et IX 145-110

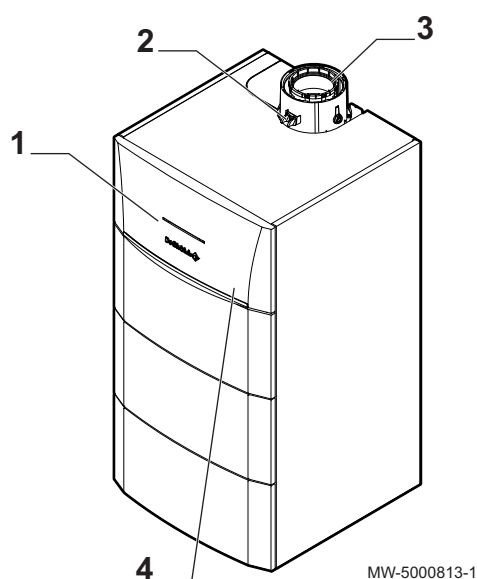





- 1 Tableau de commande
- 2 Prise de mesure des fumées
- 3 Raccordement des fumées
- 4 Bouton Marche/Arrêt

## 4.3 Description du tableau de commande

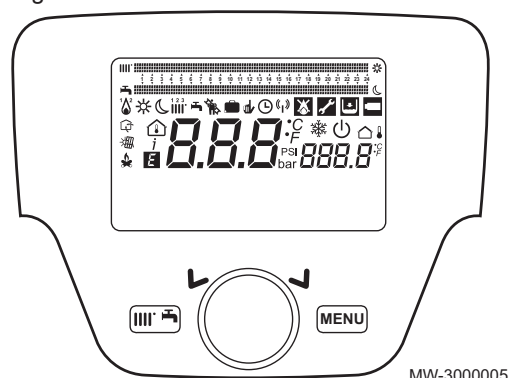
### 4.3.1 Description des touches

Fig.4



-  Touche Menu des raccourcis  
Accès rapide aux modes de fonctionnement
-  Touche Menu
-  Bouton de sélection et de validation
  - Bouton rotatif pour naviguer dans les écrans des menus ou des paramètres
  - Bouton poussoir pour sélectionner un menu/paramètre ou pour valider une valeur/action



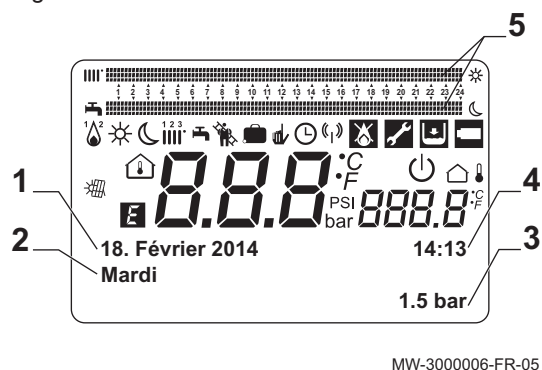

### 4.3.2 Description des symboles























Fig.5



- 1 Date : jour, mois, année
- 2 Jour de la semaine
- 3 Pression chaudière / Circuit chauffage
- 4 Horloge : heures et minutes
- 5 Indicateurs des périodes de fonctionnement en mode Confort/Eco sur 24 heures :
  - Ligne supérieure : mode Chauffage
  - Ligne inférieure : mode Eau chaude sanitaire

Tab.7 Description des symboles

Type d'information	Symbole	Description
Informations		Température ambiante (°C)
		Température extérieure (°C)
	°C, °F bar, PSI	Unités de température et de pression hydraulique : système international ou système anglo-saxon.
		Transmission de données : uniquement quand la commande à distance sans fil est connectée.
		Intégration solaire disponible

Type d'information	Symbole	Description
Modes de fonctionnement		Mode de fonctionnement Confort : température ambiante de confort
		Mode de fonctionnement Eco : température ambiante réduite
		Mode de fonctionnement : Chauffage <ul style="list-style-type: none"> <li>•  (1) : Zone 1 active</li> <li>•  (2) : Zone 2 active</li> <li>•  (3) : Zone 3 active</li> </ul> Affichage du symbole : <ul style="list-style-type: none"> <li>• Symbole absent : circuit chauffage non raccordé</li> <li>• Symbole fixe : circuit chauffage raccordé</li> <li>• Symbole clignotant : chauffage en demande</li> </ul>
		Mode de fonctionnement : Eau chaude sanitaire activé <p><b>i Important</b> Le chauffage  est arrêté pendant la production d'eau chaude sanitaire .</p>
		Mode de fonctionnement : Forçage mode Confort  / Eco 
		Mode de fonctionnement : Automatique, selon programmes horaires
		Fonction Ramonage activée
		Fonction Programme Vacances activée
		Mode Hors gel : la protection antigel de la chaudière est activée
		Brûleur allumé : <ul style="list-style-type: none"> <li>•  (1) : Puissance &lt; 70 %</li> <li>•  (2) : Puissance &gt; 70 %</li> </ul>
Erreur		Erreur : le brûleur ne peut pas démarrer
		Erreur : Intervention Service Après-Vente requise
		Pression hydraulique trop faible
		Présence d'une anomalie/erreur



## 5 Utilisation

### 5.1 Utilisation du tableau de commande

Fig.6

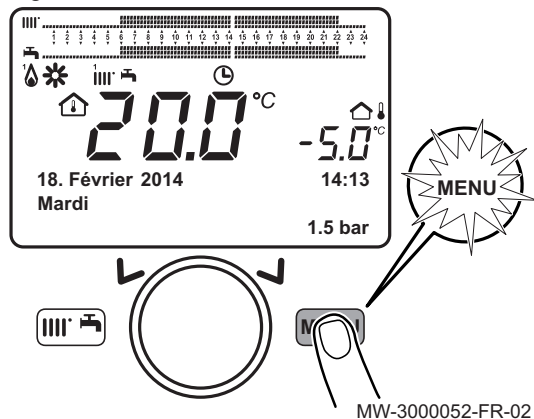

#### 5.1.1 Modifier les paramètres utilisateur

1. Appuyer sur la touche  pour accéder aux paramètres.

##### Important

Appuyer sur la touche  pour revenir à l'affichage principal.

⇒ Les paramètres utilisateurs sont à présent accessibles. Utiliser le bouton  pour les sélectionner et les modifier.





##### Pour de plus amples informations, voir

Liste des paramètres, page 19

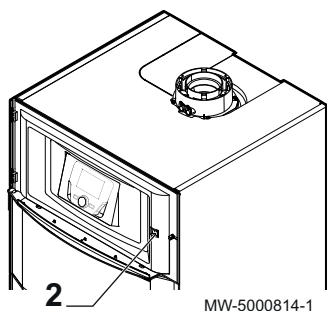
### 5.2 Démarrer la chaudière

Fig.7



1. Ouvrir le robinet de gaz.
  2. Démarrer la chaudière en appuyant sur l'interrupteur Marche/Arrêt.
  3. Appuyer sur la touche  pour accéder au menu des raccourcis.
  4. Sélectionner le paramètre **Veille / Marche** en tournant le bouton .
  5. Appuyer sur le bouton  pour mettre la chaudière en marche.
- ⇒ Le symbole  disparaît.





### 5.3 Arrêter la chaudière

##### Important

Préférer le mode de fonctionnement **Mode protection** ou la **Veille**.

1. Eteindre la chaudière en appuyant sur l'interrupteur Marche/Arrêt.
2. Fermer le robinet de gaz.

#### 5.3.1 Mettre la chaudière en mode Veille

1. Appuyer sur la touche  pour accéder au menu des raccourcis.
  2. Sélectionner le paramètre **Veille / Marche** en tournant le bouton .
  3. Appuyer sur le bouton  pour mettre la chaudière en veille.
- ⇒ Le symbole  apparaît.







### 5.4 Protection antigel

Le système de gestion électronique de la chaudière inclut une protection contre le gel. Si la température d'eau descend en-dessous de 5 °C, le brûleur se met en marche afin d'obtenir une température d'eau de 30 °C.

Cette fonction n'est valable que si la chaudière est allumée, le gaz ouvert et la pression hydraulique correcte.

### 5.4.1 Activer le Mode protection

---

1. Appuyer sur la touche  pour accéder au menu des raccourcis.
  2. Sélectionner le paramètre **Régime CC1** en tournant le bouton .
  3. Valider la sélection en appuyant sur le bouton .
  4. Sélectionner le paramètre **Mode protection** en tournant le bouton .
  5. Valider la sélection en appuyant sur le bouton .
- ⇒ Le symbole  s'affiche.



#### Important

Quand le mode de fonctionnement **Mode protection** est activé :













- Les circuits électriques restent sous tension.
- La fonction protection antigel est activée.

## 6 Réglages

### 6.1 Liste des paramètres

#### 6.1.1 Menu des raccourcis



Tab.8 Fonctions accessibles avec la touche de raccourci 

Paramètre	Description	Plage de réglage
<b>Veille / Marche</b>	Mise en veille/Marche de la chaudière.	<ul style="list-style-type: none"> <li>• <b>Veille</b> : Mise en veille de la chaudière. <ul style="list-style-type: none"> <li>- Le symbole  s'affiche.</li> <li>- Les modes de fonctionnement de la chaudière sont désactivés.</li> <li>- La protection antigel est activée.</li> </ul> </li> <li>• <b>Marche</b> : Mise en marche de la chaudière</li> </ul>
<b>316:Forçage ECS</b>	Forçage de la production d'eau chaude sanitaire.	<ul style="list-style-type: none"> <li>• <b>Marche</b> : <ul style="list-style-type: none"> <li>- Active le forçage eau chaude sanitaire.</li> <li>- Le symbole  s'affiche.</li> <li>- Si un préparateur eau chaude sanitaire est raccordé au circuit de la chaudière, la chaudière forcera la chauffe du préparateur en priorité, indépendamment des autres paramètres.</li> </ul> </li> <li>• <b>Arrêt</b> : Désactive le forçage eau chaude sanitaire.</li> </ul>
<b>Régime CC1</b>	Mode de fonctionnement de la chaudière.	<ul style="list-style-type: none"> <li>• <b>Confort</b> : <ul style="list-style-type: none"> <li>- Le chauffage est activé en mode Confort..</li> <li>- Les symboles ,  et  sont affichés.</li> </ul> </li> <li>• <b>Réduit</b> : <ul style="list-style-type: none"> <li>- Le chauffage est activé en mode Eco.</li> <li>- Les symboles ,  et  sont affichés.</li> </ul> </li> <li>• <b>Automatique</b> : <ul style="list-style-type: none"> <li>- Le chauffage fonctionne selon les programmes horaires définis.</li> <li>- Les symboles  et  sont affichés.</li> </ul> </li> <li>• <b>Mode protection</b> : <ul style="list-style-type: none"> <li>- La chaudière est arrêtée et la protection antigel est active.</li> <li>- Le symbole  est affiché.</li> </ul> </li> </ul>
<b>Consigne confort CC1</b>	Consigne de température ambiante, en mode confort.	<ul style="list-style-type: none"> <li>• Possibilité de régler entre 16 et 35 °C.</li> </ul>
<b>Régime ECS</b>	Réglage de la production d'eau chaude sanitaire.	<ul style="list-style-type: none"> <li>• <b>Marche</b> : Autorise la production d'eau chaude sanitaire.</li> <li>• <b>Arrêt</b> : <ul style="list-style-type: none"> <li>- N'autorise pas la production d'eau chaude sanitaire.</li> <li>- Le symbole  disparaît de l'afficheur.</li> </ul> </li> <li>• <b>Eco</b> : Non utilisé.</li> </ul>
<b>Consigne confort ECS</b>	Consigne de température eau chaude sanitaire.	<ul style="list-style-type: none"> <li>• Possibilité de régler entre 35 et 60 °C.</li> </ul>

#### 6.1.2 Menu information

Tab.9 Menu Info

Information	Description	Unité
Température ambiante	S'affiche si le boîtier de régulation est configuré, comme un appareil d'ambiance	
Température ambiante min		
Température ambiante max		
Température de chaudière	Température départ de la chaudière	°C

Information	Description	Unité
Température extérieure	Température extérieure	°C
T° extérieure min	Valeur minimum de température extérieure mémorisée  <b>Important</b> La sonde extérieure doit être connectée.	°C
T° extérieure max	Valeur maximum de température extérieure mémorisée  <b>Important</b> La sonde extérieure doit être connectée.	°C
Température ECS 1	Température eau chaude sanitaire  <b>Important</b> La valeur affichée provient de la sonde du circuit eau chaude sanitaire de la chaudière.	°C
T° collect. solaire 1	Température instantanée de la sonde collecteur (avec accouplement installation solaire)	°C
Etat circuit chauffage 1	Mode de fonctionnement du circuit chauffage 1	
Etat circuit chauffage 2	Mode de fonctionnement du circuit chauffage 2	
Etat circuit chauffage 3	Mode de fonctionnement du circuit chauffage 3	
Etat ECS	Mode de fonctionnement du circuit eau chaude sanitaire	
Etat chaudière	Mode de fonctionnement de la chaudière	
Etat collecteur solaire	Indique le fonctionnement solaire (avec intégration installation solaire)	-
Téléphone SAV	Numéro de téléphone du Service Après-Vente	

### 6.1.3 Liste des paramètres utilisateur

Tab.10 Arborescence du menu utilisateur

Menu	Fonctionnalité
Heure et date	Réglage de l'heure et de la date
Interface utilisateur	<ul style="list-style-type: none"> <li>Langue</li> <li>Verrouillage programmation</li> </ul>
Programme horaire Programme horaire 4 / ECS	Programmes prédéfinis ou personnalisés avec maximum 3 plages de confort ou de production d'eau chaude sanitaire par 24 heures
Programmes vacances	Mode chauffage Eco ou hors-gel pendant une période définie
Circuit chauffage 1 Circuit chauffage 2 Circuit chauffage 3	Choix du mode de fonctionnement Confort/Eco/Auto/Veille par circuit de chauffage avec température confort ou réduite

Tab.11 Menu Heure et date

Numéro de paramètre	Paramètre	Description
1	Heures / minutes	Réglage de l'heure
2	Jour / mois	Réglage du jour et du mois
3	Année	Réglage de l'année

Tab.12 Menu Interface utilisateur

Numéro de paramètre	Paramètre	Description	Valeur d'usine
20	Langue	Réglage de la langue de l'interface	English
27	Verrouillage programmation	Réglage du verrouillage de la programmation <ul style="list-style-type: none"> <li>Arrêt : Les paramètres peuvent être affichés et modifiés</li> <li>Marche : Les paramètres peuvent être affichés, mais ne sont pas modifiables</li> </ul>	Arrêt

Tab.13 Menu **Programme horaire**

Numéro de paramètre			Paramètre	Description
Circuit chauffage 1	Circuit chauffage 2	Circuit chauffage 3		
500	520	540	Sélection jours	Sélection des jours ou groupe de jours pour le programme horaire.
514	534	554	Lun-dim	Sélection d'un programme horaire par défaut.
501	521	541	1ère phase EN	Début de la période horaire 1.
502	522	542	1ère phase Hors	Fin de la période horaire 1.
503	523	543	2e phase EN	Début de la période horaire 2.
504	524	544	2e phase Hors	Fin de la période horaire 2.
505	525	545	3e phase EN	Début de la période horaire 3.
506	526	546	3e phase Hors	Fin de la période horaire 3.
516	536	556	Valeurs par défaut	Remise à zéro des paramètres de programmation horaire (Oui / Non)

Tab.14 Menu **Programme horaire 4 / ECS**

Numéro de paramètre	Paramètre	Description
560	Sélection jours	Sélection des jours ou groupe de jours pour le programme horaire.
574	Lun-dim	Sélection d'un programme horaire par défaut.
561	1ère phase EN	Début de la période horaire 1.
562	1ère phase Hors	Fin de la période horaire 1.
563	2e phase EN	Début de la période horaire 2.
564	2e phase Hors	Fin de la période horaire 2.
565	3e phase EN	Début de la période horaire 3.
566	3e phase Hors	Fin de la période horaire 3.
576	Valeurs par défaut	Remise à zéro des paramètres de programmation horaire (Oui / Non).

Tab.15 Menu **Programmes vacances**

Numéro de paramètre			Paramètre	Description	Valeur d'usine
Circuit chauffage 1	Circuit chauffage 2	Circuit chauffage 3			
641	651	661	Présélection	Sélection de la période vacances	Période 1
642	652	662	Début	Sélection du jour et du mois du début de la période vacances en cours.	
643	653	663	Fin	Sélection du jour et du mois de fin de la période vacances en cours.	
648	658	668	Niveau de température	Mode de fonctionnement de la chaudière pendant la période vacances. <ul style="list-style-type: none"> <li>• Protection hors-gel</li> <li>• Réduit</li> </ul>	Protection hors-gel

Tab.16 Menu **Circuit chauffage 1 – Circuit chauffage 2 – Circuit chauffage 3**

Numéro de paramètre			Paramètre	Description	Valeur d'usine
Circuit chauffage 1	Circuit chauffage 2	Circuit chauffage 3			
700	1000	1300	Mode de fonctionnement	<p>L'interface de commande est installée sur la chaudière :</p> <ul style="list-style-type: none"> <li>• Mode protection : le chauffage est désactivée.</li> <li>• Automatique : le chauffage dépend de la programmation horaire.</li> <li>• Réduit : le chauffage est en mode réduit permanent.</li> <li>• Confort : le chauffage est en mode confort permanent.</li> </ul> <p>L'interface de commande est installée comme régulation d'ambiance :</p> <ul style="list-style-type: none"> <li>• Mode protection : la chaudière démarre quand la température ambiante descend sous la consigne antigel.</li> <li>• Automatique : le chauffage dépend de la programmation horaire.</li> <li>• Réduit : la température ambiante de consigne est la consigne réduite (Paramètres 712, 1010, 1310)</li> <li>• Confort : la température ambiante de consigne est la consigne confort (Paramètres 710, 1010, 1310)</li> </ul>	Confort
710	1010	1310	Consigne confort		20 °C
712	1012	1310	Consigne réduit		16 °C

## 6.2 Réglages des paramètres

### 6.2.1 Régler la date et l'heure

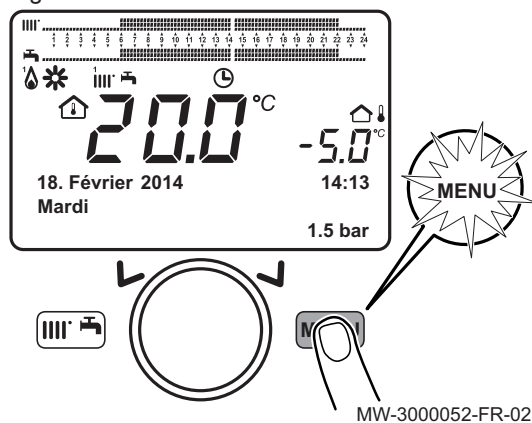

Fig.8

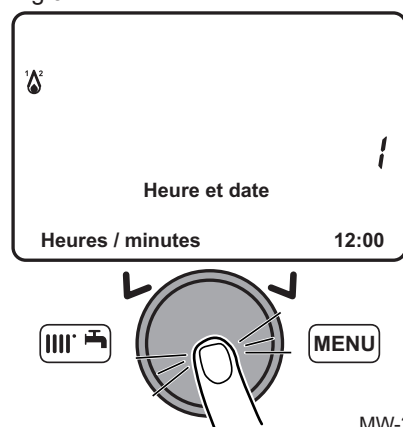

1. Appuyer sur la touche **MENU** pour accéder aux paramètres.
2. Sélectionner le menu **Heure et date** en tournant le bouton **◂**.
3. Valider la sélection du menu en appuyant sur le bouton **○**.  
⇒ Le paramètre **Heures / minutes** apparaît.

Fig.9



4. Valider la sélection du paramètre en appuyant sur le bouton .  
⇒ Le paramètre clignote, il peut être modifié.
5. Modifier le paramètre en tournant le bouton .
6. Valider le réglage en appuyant sur le bouton .
7. Régler les autres paramètres si nécessaire.

**Important**







Appuyer sur la touche  pour revenir à l'affichage principal.

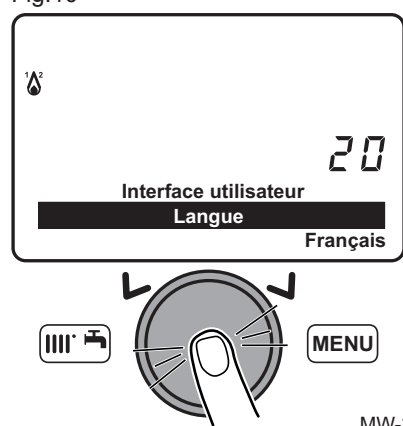

**Pour de plus amples informations, voir**  
Liste des paramètres utilisateur, page 20

Fig.10



1. Appuyer sur la touche  pour accéder aux paramètres.
2. Sélectionner le menu **Interface utilisateur** en tournant le bouton .
3. Valider la sélection du menu en appuyant sur le bouton .  
⇒ Le paramètre **Langue** apparaît.
4. Valider la sélection du menu en appuyant sur le bouton .  
⇒ La langue en cours d'utilisation clignote.
5. Modifier le paramètre en tournant le bouton .
6. Valider le réglage en appuyant sur le bouton .

**Important**

Appuyer sur la touche  pour revenir à l'affichage principal.

Fig.11

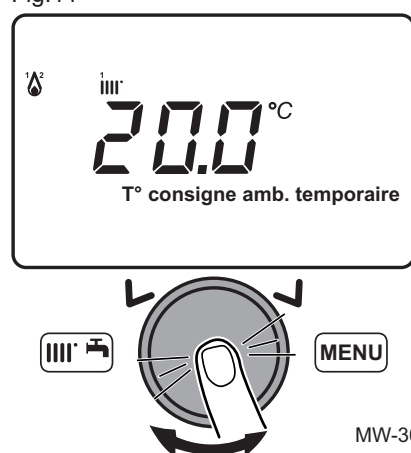
**6.2.3 Régler une température de départ chauffage temporaire**



1. Depuis l'affichage de départ du tableau de commande, tourner le bouton  pour augmenter ou diminuer la valeur de température.
2. Valider la sélection du menu en appuyant sur le bouton .

Fig.12



MW-300060-FR-02

### 6.2.4 Modifier le mode de fonctionnement

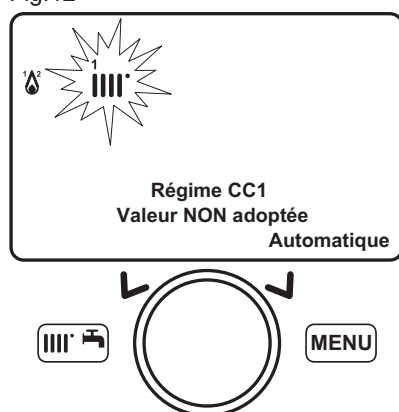
1. Appuyer sur la touche pour accéder au menu des raccourcis.
2. Sélectionner le paramètre **Régime CC1** en tournant le bouton .
3. Appuyer sur le bouton pour valider.
4. Sélectionner le mode de fonctionnement approprié.
5. Appuyer sur le bouton pour valider.



#### Important

Appuyer sur la touche pour revenir à l'affichage principal.



#### Pour de plus amples informations, voir

Menu des raccourcis, page 19

### 6.2.5 Forcer la production d'eau chaude sanitaire

1. Appuyer sur la touche pour accéder au menu des raccourcis.
2. Sélectionner le paramètre **316:Forçage ECS** en tournant le bouton .
3. Appuyer sur le bouton pour commencer le forçage de l'eau chaude sanitaire.



#### Important

Appuyer une nouvelle fois sur le bouton pour arrêter le forçage de l'eau chaude sanitaire.



#### Important

Appuyer sur la touche pour revenir à l'affichage principal.



#### Pour de plus amples informations, voir

Menu des raccourcis, page 19

### 6.2.6 Régler la consigne de température ambiante (mode Confort)

Fig.13

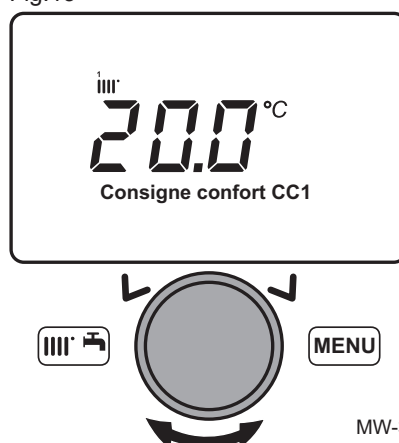

MW-300063-FR-02

1. Appuyer sur la touche pour accéder au menu des raccourcis.
2. Sélectionner le paramètre **Consigne confort CC1** en tournant le bouton .
3. Appuyer sur le bouton pour valider.
4. Tourner le bouton pour modifier la consigne de température.
5. Appuyer sur le bouton pour valider.



#### Important

Appuyer sur la touche pour revenir à l'affichage principal.



#### Pour de plus amples informations, voir

Menu des raccourcis, page 19

### 6.2.7 Modifier le mode de production de l'eau chaude sanitaire

1. Appuyer sur la touche pour accéder au menu des raccourcis.
2. Sélectionner le paramètre **Régime ECS** en tournant le bouton .
3. Appuyer sur le bouton pour valider.
4. Sélectionner le mode de fonctionnement approprié.



- Appuyer sur le bouton  pour valider.





**Important**

Appuyer sur la touche  pour revenir à l'affichage principal.

**Pour de plus amples informations, voir**

Menu des raccourcis, page 19

### 6.2.8 Régler la consigne de température de l'eau chaude sanitaire

- Appuyer sur la touche  pour accéder au menu des raccourcis.
- Sélectionner le paramètre **Consigne confort ECS** en tournant le bouton .
- Appuyer sur le bouton  pour valider.
- Tourner le bouton  pour modifier la consigne de température.
- Appuyer sur le bouton  pour valider.

**Important**

Appuyer sur la touche  pour revenir à l'affichage principal.

**Pour de plus amples informations, voir**





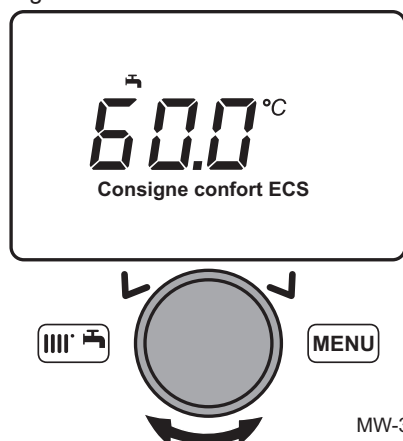

Menu des raccourcis, page 19

Fig.14



MW-300067-FR-03

### 6.2.9 Régler la consigne de température ambiante (mode Réduit)

- Appuyer sur la touche  pour accéder aux paramètres.
- Sélectionner le menu **Circuit chauffage 1** en tournant le bouton .
- Valider la sélection du menu en appuyant sur le bouton .  
⇒ Le paramètre **Mode de fonctionnement** apparaît.
- Sélectionner le menu **Consigne réduit** en tournant le bouton .
- Valider la sélection du menu en appuyant sur le bouton .  
⇒ La consigne de température ambiante (mode Réduit) clignote.
- Tourner le bouton  pour modifier la consigne de température.
- Appuyer sur le bouton  pour valider.

**Important**

Appuyer sur la touche  pour revenir à l'affichage principal.

Fig.15



MW-300070-FR-03

### 6.2.10 Programmer une période de Vacances

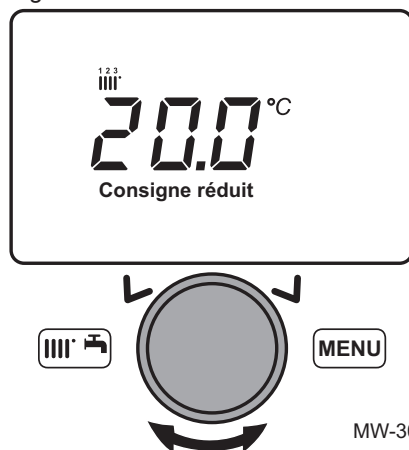
Cette série de fonctions permet de programmer le comportement de la chaudière en période de vacances ou d'absences prolongées. Les différents paramètres permettent de programmer une période Vacances parmi 8.

**Important**

Quand la fonction est activée, le symbole  est affiché.



- Appuyer sur la touche  pour accéder aux paramètres.
- Sélectionner le menu **Vacances circuit CC1** en tournant le bouton .
- Valider la sélection du menu en appuyant sur le bouton .  
⇒ Le paramètre **Présélection** apparaît.

Fig.16



4. Sélectionner la période de vacances à programmer en tournant le bouton (⌚).
5. Valider en appuyant sur le bouton (⊙).

Fig.17

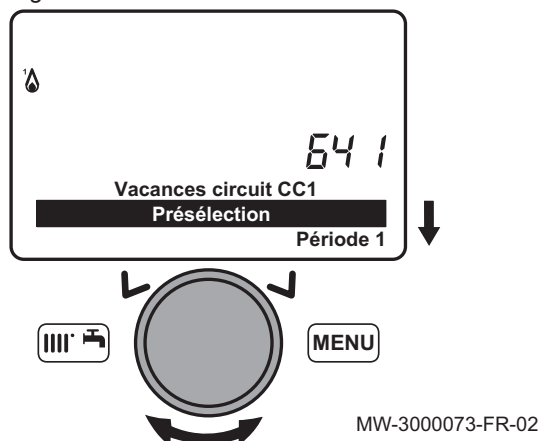
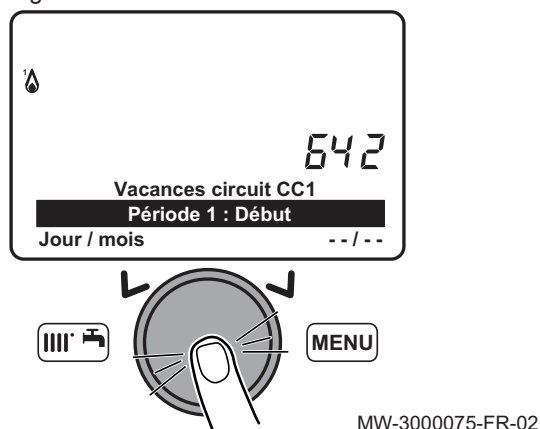

6. Sélectionner le paramètre **Début** en tournant le bouton (⌚).
7. Valider la sélection du menu en appuyant sur le bouton (⊙).
8. Sélectionner la date (jour/mois) de début de la période de vacances avec le bouton (⌚).
9. Valider en appuyant sur le bouton (⊙).

Fig.18

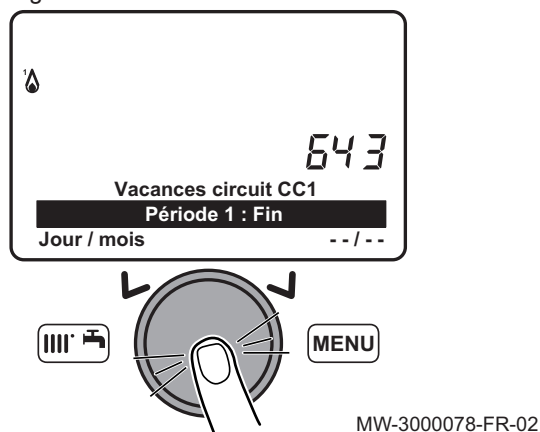

10. Sélectionner le paramètre **Fin** en tournant le bouton (⌚).
11. Valider la sélection du menu en appuyant sur le bouton (⊙).
12. Sélectionner la date (jour/mois) de fin de la période de vacances avec le bouton (⌚).
13. Valider en appuyant sur le bouton (⊙).

Fig.19

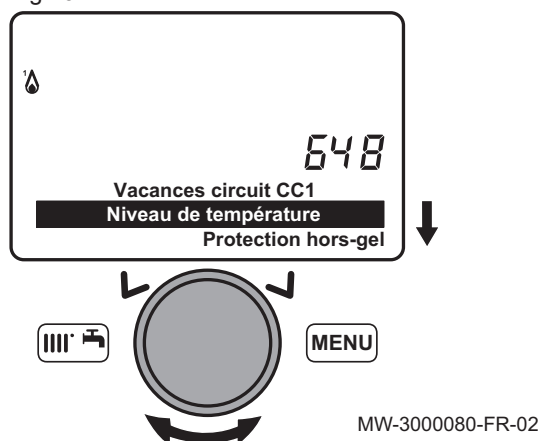

14. Sélectionner le paramètre **Niveau de température** en tournant le bouton (⌚).
15. Valider la sélection du menu en appuyant sur le bouton (⊙).
16. Sélectionner le mode de fonctionnement de la chaudière durant la période de vacances en tournant le bouton (⌚).
17. Valider la sélection du menu en appuyant sur le bouton (⊙).







**Pour de plus amples informations, voir**

- Régler la consigne de température ambiante (mode Confort), page 24
- Régler la consigne de température ambiante (mode Réduit), page 25
- Activer le Mode protection, page 18

### 6.2.11 Sélectionner un circuit de chauffage





---

Le tableau de commande peut gérer jusqu'à trois circuits de chauffage différents.

1. Depuis l'écran d'accueil, tourner le bouton  pour sélectionner l'un des 3 circuits de chauffage disponibles.
2. Appuyer sur le bouton  pour valider.
3. Tourner le bouton  pour modifier temporairement la consigne de température du circuit de chauffage sélectionné.
4. Appuyer sur le bouton  pour valider.  
⇒ Le circuit de chauffage sélectionné est actif.

## 6.3 Accéder au menu Info

---

1. Accéder au menu des paramètres en appuyant sur la touche .
2. Sélectionner le menu Info avec le bouton rotatif .
3. Valider en appuyant sur le bouton rotatif .
4. Utiliser le bouton rotatif  pour faire défiler les différentes informations.



**Pour de plus amples informations, voir**  
Menu information, page 19

## 7 Entretien

### 7.1 Généralités

---

Il est recommandé de faire inspecter et d'assurer l'entretien de la chaudière à des intervalles périodiques.



**Attention**

Ne pas laisser la chaudière sans entretien. Contacter un professionnel qualifié ou souscrire un contrat d'entretien pour l'entretien annuel obligatoire de la chaudière .

L'absence d'entretien annule la garantie.

L'entretien annuel est obligatoire suivant le décret N° 2009-649 du 9 juin 2009.



**Danger d'électrocution**

Avant de démarrer des travaux d'entretien, la chaudière doit être mise hors tension et protégée contre un redémarrage accidentel.



**Attention**

Effectuer une inspection et un ramonage **au moins une fois par an**, ou davantage selon la réglementation en vigueur dans le pays.



**Attention**

Seul un professionnel qualifié est autorisé à effectuer les opérations de maintenance sur la chaudière et l'installation de chauffage.



**Attention**

Après les travaux d'entretien ou de dépannage, vérifier toute l'installation de chauffage pour s'assurer qu'il n'y a pas de fuites.



**Attention**

Utiliser uniquement des pièces de rechange d'origine.

## 8 En cas de dérangement

### 8.1 Codes erreur

Fig.20

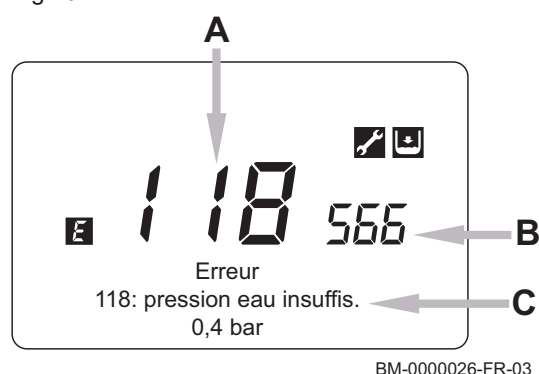

- A Code d'erreur  
B Code d'erreur secondaire  
C Description de l'erreur



#### Important

Appuyer sur la touche  pour revenir à l'affichage principal.

- Le symbole **E** reste affiché sur le tableau de commande.
- Si l'erreur n'est pas résolue après une minute, le code d'erreur est à nouveau affiché sur le tableau de commande.





#### Important

Contactez l'installateur :

- Si un code erreur différent de ceux décrits apparaît à l'écran
- Si un code d'erreur apparaît fréquemment



#### Important

Si le code d'erreur affiche simultanément les symboles  et , contacter le service d'assistance technique agréé.

#### 8.1.1 Liste des codes erreur

Tab.17 Liste des codes d'erreur

<b>E</b>	Affichage	Description de l'erreur	Causes probables	Contrôle/Solution
10	10: Sonde température ext.	Capteur sonde extérieure.	La sonde extérieure n'a pas été correctement connectée à la chaudière	Vérifier que la sonde extérieure a été correctement raccordée au bornier de sondes de la chaudière
			La sonde extérieure n'est pas compatible avec la régulation LMS 14	Vérifier la compatibilité de la sonde extérieure avec la chaudière auprès de votre fabricant
			La sonde extérieure ne fonctionne pas	En utilisant un multimètre adapté, vérifier la résistance ohmique ( $\Omega$ ) de la sonde en fonction de la température ambiante à l'aide de la table de correspondance "Résistance/Température" (sonde 1K)
50	50: Sonde ECS 1	Capteur ECS	Le capteur n'est pas correctement raccordé au bornier de sondes	Vérifier que le capteur a été correctement raccordé au bornier de sondes de la chaudière
			Le capteur de température ECS ne fonctionne pas	En utilisant un multimètre adapté, vérifier la résistance ohmique ( $\Omega$ ) de la sonde en fonction de la température ambiante à l'aide de la table de correspondance "Résistance/Température" (Sonde 10K)
110 & 111	110: Mise ss thermostat sécur	Coupure du thermostat de sécurité pour surchauffe	Le débit d'eau n'est pas suffisant	Vérifier que le circulateur du circuit hydraulique est bien en fonctionnement.
			Il y a présence d'air dans le circuit hydraulique	Purger manuellement le circuit hydraulique
			Le thermostat de sécurité est mal raccordé	Vérifier que le thermostat de sécurité est bien raccordé à la carte de la chaudière

<b>E</b>	<b>Affichage</b>	<b>Description de l'erreur</b>	<b>Causes probables</b>	<b>Contrôle/Solution</b>
133	133:Temps de sécu dépassé	Défaut d'allumage (4 tentatives).	La chaudière n'est pas alimentée en gaz	Vérifier l'ouverture des vannes sur la conduite de gaz
			Le circuit de gaz n'a pas été purgé	Purger la conduite de gaz via la vanne de régulation située dans la chaudière
			L'alimentation a été inversée	Inverser la polarité phase-neutre sur le bornier d'alimentation de la chaudière
E110	110:Mise ss thermost sécur	Affichage du code <b>E110</b>	Surchauffe due à une rupture de l'isolation	Démonter l'échangeur de chaleur.
				Remplacer l'isolation, à l'arrière du support de brûleur.
				Remplacer le thermofusible du thermostat de sécurité, à l'arrière de l'échangeur de chaleur.



## 8.2 Acquiescement automatique des codes d'erreur

Si le symbole  est affiché en même temps que le code d'erreur, le code d'erreur est automatiquement acquiescé quand la cause qui l'a provoqué cesse.

Une température de départ ou de retour dépassant la valeur critique provoque un code d'erreur. Le code d'erreur est automatiquement acquiescé dès que la température descend sous la valeur critique.

## 8.3 Acquiescer des codes d'erreur

Si la cause probable d'un code erreur est résolue, mais que le code erreur reste affiché, procéder comme suit pour acquiescer le code d'erreur :

1. Appuyer sur le bouton .
  - ⇒ La commande **Réinitialiser? Oui** apparaît sur le tableau de commande.
2. Valider en appuyant sur le bouton .
  - ⇒ Le code d'erreur disparaît au bout de quelques secondes.

## 9 Environnement

### 9.1 Economies d'énergie

---

Conseils pour économiser de l'énergie :

- Bien ventiler la pièce où est installée la chaudière.
- Ne pas boucher les aérations.
- Ne pas couvrir les radiateurs. Ne pas mettre en place des rideaux devant les radiateurs.
- Mettre en place des panneaux réflecteurs à l'arrière des radiateurs pour éviter des pertes de chaleur.
- Isoler les tuyauteries dans les pièces qui ne sont pas chauffées (caves et greniers).
- Fermer les radiateurs dans les pièces non utilisées.
- Ne pas laisser couler inutilement de l'eau chaude (et froide).
- Installer un pommeau de douche économique pour économiser jusqu'à 40 % d'énergie.
- Préférer une douche à un bain. Un bain consomme 2 fois plus d'eau et d'énergie.

### 9.2 Thermostats d'ambiance et réglages

---

Il existe différents modèles de thermostats d'ambiance. Le type de thermostat utilisé et le paramètre sélectionné ont un impact sur la consommation totale d'énergie.

- Un régulateur modulant, éventuellement associé à des robinets thermostatiques, est écoénergétique et offre un excellent niveau de confort. Cette combinaison permet de régler séparément la température de chaque pièce. Toutefois, ne pas installer de robinets de radiateur thermostatiques dans la pièce où se trouve le thermostat d'ambiance.
- L'ouverture ou la fermeture complète des robinets de radiateur thermostatiques provoque des variations de température non souhaitées. Par conséquent, ces derniers doivent être ouverts/fermés progressivement.
- Régler le thermostat d'ambiance sur une température d'environ 20 °C pour réduire les frais de chauffage et la consommation d'énergie.
- Baisser le thermostat à environ 16 °C la nuit ou durant les heures d'absence. Ceci permet de réduire les frais de chauffage et la consommation d'énergie.
- Abaisser le thermostat bien avant d'aérer les pièces.
- Régler la température de l'eau sur un niveau plus bas en été qu'en hiver (par exemple, respectivement 60 °C et 80 °C) lorsqu'un thermostat marche/arrêt est utilisé.
- Lorsque des thermostats à horloge et des thermostats programmables doivent être réglés, ne pas oublier de prendre en compte les vacances et les jours où personne n'est présent au domicile.

## 10 Mise au rebut

### 10.1 Mise au rebut et recyclage



#### Attention

Seul un professionnel qualifié est autorisé à démonter et mettre au rebut la chaudière conformément aux réglementations locales et nationales.

Fig.21



Procéder comme suit pour démonter la chaudière :

1. Éteindre la chaudière.
2. Couper l'alimentation électrique de la chaudière.
3. Fermer la vanne de gaz principale.
4. Couper l'alimentation en eau.
5. Fermer la vanne de gaz de la chaudière.
6. Vidanger l'installation.
7. Déposer les conduits air/fumées.
8. Débrancher tous les tuyaux.
9. Démonter la chaudière.



## 11 Garantie

### 11.1 Généralités

---

Vous venez d'acheter l'un de nos appareils et nous vous remercions de votre confiance.

Pour garantir un fonctionnement sûr et efficace, nous vous recommandons d'inspecter l'appareil régulièrement et de procéder aux opérations d'entretien nécessaires.

Votre installateur ou notre service après-vente sont à votre disposition.

### 11.2 Conditions de garantie

---

Les dispositions qui suivent ne sont pas exclusives du bénéfice le cas échéant au profit de l'acheteur de la garantie légale soumise aux articles 1641 à 1648 du code civil.

Votre appareil bénéficie d'une garantie contractuelle contre tout vice de fabrication à compter de sa date d'achat mentionnée sur la facture de l'installateur.

La durée de notre garantie est mentionnée dans notre catalogue tarif.

Notre responsabilité en qualité de fabricant ne saurait être engagée au titre d'une mauvaise utilisation de l'appareil, d'un défaut ou d'une insuffisance d'entretien de celui-ci, ou d'une mauvaise installation de l'appareil (il vous appartient à cet égard de veiller à ce que cette dernière soit réalisée par un professionnel qualifié).

Nous ne saurions en particulier être tenus pour responsables des dégâts matériels, pertes immatérielles ou accidents corporels consécutifs à une installation non conforme :

- Aux dispositions légales et réglementaires ou imposées par les autorités locales.
- Aux dispositions nationales, voire locales et particulières régissant l'installation.
- A nos notices et prescriptions d'installation, en particulier pour ce qui concerne l'entretien régulier des appareils.
- Aux règles de l'art.

Notre garantie est limitée à l'échange ou la réparation des seules pièces reconnues défectueuses par nos services techniques à l'exclusion des frais de main d'œuvre, de déplacement et de transport.

Notre garantie ne couvre pas le remplacement ou la réparation de pièces par suite notamment d'une usure normale, d'une mauvaise utilisation, d'interventions de tiers non qualifiés, d'un défaut ou d'insuffisance de surveillance ou d'entretien, d'une alimentation électrique non conforme et d'une utilisation d'un combustible inapproprié ou de mauvaise qualité.

Les sous-ensembles, tels que moteurs, pompes, vannes électriques, etc., ne sont garantis que s'ils n'ont jamais été démontés.

Les droits établis par la directive européenne 99/44/CEE, transposée par le décret législatif N° 24 du 2 février 2002, publiée sur le J.O. N° 57 du 8 mars 2002, restent valables.

## 12 Annexes

### 12.1 Fiche produit - Dispositifs de chauffage des locaux par chaudière

Tab.18 Fiche de produit des dispositifs de chauffage des locaux par chaudière

Nom de la marque - Nom du produit		IX 145-50	IX 145-70
Classe d'efficacité énergétique saisonnière pour le chauffage des locaux		<b>A</b>	<b>A</b>
Puissance thermique nominale ( <i>Prated ou Psup</i> )	kW	45	65
Efficacité énergétique saisonnière pour le chauffage des locaux	%	93	93
Consommation annuelle d'énergie	GJ	139	201
Niveau de puissance acoustique $L_{WA}$ à l'intérieur	dB	61	64



#### Voir

Pour les précautions particulières concernant le montage, l'installation et l'entretien : voir Chapitre Consignes de sécurité.

### 12.2 Fiche produit - Régulateurs de température

Tab.19 Fiche produit des régulateurs de température

De Dietrich - IX		HMI text
Classe		II
Contribution à l'efficacité énergétique pour le chauffage des locaux	%	2

## 12.3 Package fiche

Fig.22 Fiche de produit combiné applicable aux chaudières indiquant l'efficacité énergétique pour le chauffage des locaux du produit combiné proposé

**Efficacité énergétique saisonnière de la chaudière pour le chauffage des locaux** ①

%

---

**Régulateur de température** ②

Voir fiche sur le régulateur de température

Classe I = 1 %, Classe II = 2 %, Classe III = 1,5 %,  
 Classe IV = 2 %, Classe V = 3 %, Classe VI = 4 %, Classe VII = 3,5 %, Classe VIII = 5 %

+  %

---

**Chaudière d'appoint** ③

Voir fiche sur la chaudière

Efficacité énergétique saisonnière pour le chauffage des locaux (en %)

(  - 'I' ) x 0,1 = ±  %

---

**Contribution solaire** ④

Voir fiche sur le dispositif solaire

Taille du capteur (en m<sup>2</sup>)

Volume du ballon (en m<sup>3</sup>)

Rendement du capteur (en %)

Classe énergétique du ballon <sup>(1)</sup>  
 A\* = 0,95, A = 0,91,  
 B = 0,86, C = 0,83,  
 D - G = 0,81

('III' x  + 'IV' x ) x 0,9 x (  /100 ) x  = +  %

(1) Si la classe du ballon est supérieure à A, utilisez 0,95

---

**Pompe à chaleur d'appoint** ⑤

Voir fiche sur la pompe à chaleur

Efficacité énergétique saisonnière pour le chauffage des locaux (en %)

(  - 'I' ) x 'II' = +  %

---

**Contribution solaire ET pompe à chaleur d'appoint** ⑥

Choisir la plus petite valeur

0,5 x  OU 0,5 x  = -  %

---

**Efficacité énergétique saisonnière du produit combiné pour le chauffage des locaux** ⑦

%

---

**Classe d'efficacité énergétique saisonnière du produit combiné pour le chauffage des locaux**

<input type="checkbox"/>	<input type="checkbox"/>	<input type="checkbox"/>	<input type="checkbox"/>	<input type="checkbox"/>	<input type="checkbox"/>	<input type="checkbox"/>	<input type="checkbox"/>	<input type="checkbox"/>	<input type="checkbox"/>
<b>G</b>	<b>F</b>	<b>E</b>	<b>D</b>	<b>C</b>	<b>B</b>	<b>A</b>	<b>A<sup>+</sup></b>	<b>A<sup>++</sup></b>	<b>A<sup>+++</sup></b>
<30%	≥30%	≥34%	≥36%	≥75%	≥82%	≥90%	≥98%	≥125%	≥150%

---

**La chaudière et la pompe à chaleur d'appoint sont-elles installées avec des émetteurs de chaleur basse température à 35 C ?** ⑦

Voir fiche sur la pompe à chaleur

+ (50 x 'II') =  %

- I La valeur de l'efficacité énergétique saisonnière, pour le chauffage des locaux, du dispositif de chauffage des locaux utilisé à titre principal, exprimée en %.
- II Le coefficient de pondération de la puissance thermique du dispositif de chauffage utilisé à titre principal et du dispositif de chauffage d'appoint du produit combiné, tel qu'indiqué dans le tableau suivant.
- III La valeur de l'expression mathématique :  $294/(11 \cdot \text{Prated})$ , dans laquelle « Prated » renvoie au dispositif de chauffage des locaux utilisé à titre principal.
- IV La valeur de l'expression mathématique  $115/(11 \cdot \text{Prated})$ , dans laquelle « Prated » renvoie au dispositif de chauffage des locaux utilisé à titre principal.

Tab.20 Pondération des chaudières

$\text{P}_{\text{sup}} / (\text{Prated} + \text{P}_{\text{sup}})^{(1)(2)}$	II, produit combiné non équipé d'un ballon d'eau chaude	II, produit combiné équipé d'un ballon d'eau chaude
0	0	0
0,1	0,3	0,37
0,2	0,55	0,70
0,3	0,75	0,85
0,4	0,85	0,94
0,5	0,95	0,98
0,6	0,98	1,00
$\geq 0,7$	1,00	1,00

(1) Les valeurs intermédiaires sont calculées par interpolation linéaire entre les deux valeurs adjacentes.  
(2) Prated renvoie au dispositif de chauffage des locaux ou au dispositif de chauffage mixte utilisé à titre principal.

Tab.21 Efficacité du produit combiné

De Dietrich - IX		IX 145-50	IX 145-70
Efficacité énergétique saisonnière de la chaudière pour le chauffage des locaux	%	93	93
Régulateur de température	%	2	2
Efficacité énergétique saisonnière du produit combiné pour le chauffage des locaux	%	95	95





© Copyright

Toutes les informations techniques contenues dans la présente notice ainsi que les dessins et schémas électriques sont notre propriété et ne peuvent être reproduits sans notre autorisation écrite préalable. Sous réserve de modifications.

DE DIETRICH

## FRANCE

Direction de la Marque  
57, rue de la Gare - F-67580 Mertzwiller

☎ 03 88 80 27 00

✉ 03 88 80 27 99

[www.dedietrich-thermique.fr](http://www.dedietrich-thermique.fr)

VAN MARCKE

## BE

Weggevoerdenlaan 5  
B- 8500 KORTRIJK

☎ +32 (0)56/23 75 11

[www.vanmarcke.be](http://www.vanmarcke.be)

DE DIETRICH THERMIQUE Iberia S.L.U

## ES

C/Salvador Espriu, 11  
08908 L'HOSPITALET de LLOBREGAT

☎ +34 935 475 850

@ info@dedietrich-calefaccion.es

[www.dedietrich-calefaccion.es](http://www.dedietrich-calefaccion.es)

MEIER TOBLER AG

## CH

Bahnstrasse 24 - CH - 8603 SCHWERZENBACH

☎ +41 (0) 44 806 41 41

@ info@meiertobler.ch

**+41 (0)8 00 846 846** Serviceline

[www.meiertobler.ch](http://www.meiertobler.ch)

MEIER TOBLER SA

## CH

Chemin de la Veyre-d'En-Haut B6,  
CH -1806 St-Légier-La-Chiésaz

☎ +41 (0) 21 943 02 22

@ info@meiertobler.ch

**+41 (0)8 00 846 846** Serviceline

[www.meiertobler.ch](http://www.meiertobler.ch)

DE DIETRICH

Technika Grzewcza sp. z o.o.

## PL

ul. Północna 15-19, 54-105 Wrocław

☎ +48 71 71 27 400

@ biuro@dedietrich.pl

**801 080 881** Infocentrala  
0,35 zł / min

[www.facebook.com/DeDietrichPL](http://www.facebook.com/DeDietrichPL)

[www.dedietrich.pl](http://www.dedietrich.pl)

BDR THERMEA (SLOVAKIA) s.r.o

## SK

Hroznová 2318-911 05 Trenčín

☎ +421 907 790 221

@ info@baxi.sk

[www.dedietrichsk.sk](http://www.dedietrichsk.sk)



ООО «БДР ТЕРМИЯ РУС»

## RU

129164, Россия, г. Москва  
Зубарев переулок, д. 15/1  
Бизнес-центр «Чайка Плаза», офис 309

☎ 8 800 333-17-18

✉ info@dedietrich.ru

[www.dedietrich.ru](http://www.dedietrich.ru)

NEUBERG S.A.

## LU

39 rue Jacques Stas - B.P.12  
L- 2549 LUXEMBOURG

☎ +352 (0)2 401 401

[www.neuberg.lu](http://www.neuberg.lu)

[www.dedietrich-heating.com](http://www.dedietrich-heating.com)

DE DIETRICH SERVICE

## AT

☎ 0800 / 201608 freecall

[www.dedietrich-heiztechnik.com](http://www.dedietrich-heiztechnik.com)

DUEDI S.r.l

## IT

Distributore Ufficiale Esclusivo  
De Dietrich-Thermique Italia Via Passatore, 12  
12010 San Defendente di Cervasca CUNEO

☎ +39 0171 857170

✉ +39 0171 687875

@ info@duediclima.it

[www.duediclima.it](http://www.duediclima.it)

DE DIETRICH

## CN

Room 512, Tower A, Kelun Building  
12A Guanghua Rd, Chaoyang District  
C-100020 BEIJING

☎ +86 (0)106 581 4017

+86 (0)106 581 4018

+86 (0)106 581 7056

✉ +86 (0)106 581 4019

@ contactBJ@dedietrich.com.cn

[www.dedietrich-heating.com](http://www.dedietrich-heating.com)

BDR THERMEA Czech Republic s.r.o

## CZ

Jeseniova 2770/56 - 130 00 Praha 3

☎ +420 271 001 627

@ dedietrich@bdrthermea.cz

[www.dedietrich.cz](http://www.dedietrich.cz)



De Dietrich

